

---

## INTELIO 80

Техническая информация. Указания по армированию.

---



# INTELIO 80

## УКАЗАНИЯ ПО АРМИРОВАНИЮ

### Содержание

Общие положения . . . . .	2
Изгибная жёсткость . . . . .	2
Система координат . . . . .	2
Допустимые прогибы . . . . .	3
Расчёт на действие ветровой нагрузки (Ix) . . . . .	3
Расчётная ветровая нагрузка . . . . .	4
Расчёт на действие эксплуатационной нагрузки (Ix) . . . . .	10
Сочетание ветровой и эксплуатационной нагрузок . . . . .	11
Расчёт на действие нагрузки от собственного веса заполнения на горизонтальный несущий элемент (Iy) . . . . .	12
Расчёт прогиба горизонтального элемента створки от веса заполнения (Iy) . . . . .	13
Особые случаи . . . . .	14
Обзор моментов инерции . . . . .	15
Усиление импостов . . . . .	17
Соединение коробок: профиль соединительный Н-образный 1 и 2 . . . . .	19
Соединение коробок: профиль соединительный Н-образный 2, профиль соединительный (арт. 1561892) . . . . .	21
Соединение коробок: профиль усиливающий 1 (арт. 1627061) и профиль усиливающий 2 (арт. 1627041) . . . . .	23
Соединение коробок: профиль компенсирующий 2/86 (арт. 1533070) . . . . .	25
Горизонтальное соединение коробок: профиль компенсирующий горизонтальный (арт. 1538370) . . . . .	27
Соединение коробок: профили эркерные (арт. 1533050 и 1533060, 1561486 и 1561453) . . . . .	29
Соединение коробок: профиль угловой 135°/86 (арт. 1533240) . . . . .	31
Соединение коробок: профиль угловой 90°/86 (арт. 1533235) . . . . .	33
Траверсы для рольставней № 1 (арт. 1561700) и №2 (арт. 1533180) . . . . .	35

# INTELIO 80

## УКАЗАНИЯ ПО АРМИРОВАНИЮ

### Общие положения

На оконные блоки действуют следующие виды нагрузок:

- ветровая нагрузка - основная нагрузка, определяющая размеры оконных блоков и варианты армирования;
- эксплуатационная нагрузка, под которой понимается совокупность переменных воздействий, таких, как например, вес человека, прислоняющегося к окну.
- собственный вес оконных блоков, который передается в несущую строительную конструкцию (например через устанавливаемые при монтаже опорные колодки или стальные уголки). Как правило, этот вид нагрузок оказывает незначительное влияние на выбор армирования оконных блоков, за исключением случаев наличия в конструкции оконного блока поперечин, несущих на себе вес остекления.

Оконный блок должен иметь статические характеристики, обеспечивающие его длительное функционирование под действием всех вышеперечисленных видов нагрузок, при соблюдении условия дальнейшей беспрепятственной передачи этих нагрузок в несущую конструкцию здания.

Статический расчёт имеет целью привести доказательства того, что оконный блок выдержит все действующие на него нагрузки без разрушений, либо остаточных деформаций. В основе проведения такого расчёта лежит условие не превышения допустимого прогиба нагруженных элементов конструкции.

### Изгибная жёсткость

Величина прогибов, вызываемых действующими нагрузками, зависит от изгибной жёсткости несущих элементов ( $E \cdot I$ ). Она характеризует сопротивляемость несущих элементов конструкции упругим деформациям и зависит от материала и формы поперечного сечения, которые описываются через:

- модуль упругости ( $E$ ), Н/мм<sup>2</sup> (МПа) - свойство материала, численно выражаемое величиной нагрузки, которую нужно приложить к стержню из этого материала, чтобы его длина увеличилась в 2 раза без потери стержнем упругих свойств (см. таблицу 1). Модуль упругости характеризует способность материала сопротивляться упругим деформациям. Чем больше значение модуля упругости, тем меньше величина деформации, возникающей под действием нагрузок.
- момент инерции ( $I$ ), см<sup>4</sup>:  
получаемая расчётным способом геометрическая характеристика сечения профиля, которая численно характеризует способность профиля с той, или иной геометрией сечения сопротивляться действию действующих на него изгибающих усилий. При этом важна не только форма, но также расположение сечения по отношению к направлениям действия нагрузок.

Материал	$E$ , Н/мм <sup>2</sup> (МПа)
ПВХ	> 2200
Дерево	10000
Алюминий	70000
Сталь	210000

Таблица 1: модули упругости ( $E$ ) различных материалов

Профиль сильнее деформируется в направлении меньшего размера сечения, поэтому два профиля с разной геометрией (даже при одинаковой площади сечения) имеют разные моменты инерции в заданных направлениях действия сил.

Из-за низкого значения модуля упругости, ПВХ - профили, при определенных нагрузках, либо начиная с определенной длины, должны дополнительно усиливаться.

Из таблицы 1 следует, что оптимальным материалом для увеличения жёсткости ПВХ-профиля является сталь.

По причине низкого значения модуля упругости ПВХ, при проведении статических расчётов жёсткостью ПВХ-профиля обычно пренебрегают.

### Система координат

Профили имеют различные моменты инерции относительно главных осей, поэтому в статических расчётах должна быть четко определена система координат. В оконной статике принято считать, что ось  $X$  расположена в плоскости оконного блока, а ось  $Y$  - перпендикулярна оси  $X$ .

Ветровая нагрузка действует по направлению оси  $Y$ , поэтому определяющим здесь является момент инерции относительно оси  $X$  ( $I_x$ ); напротив, нагрузка от веса заполнения действует по оси  $X$  и определяющим является момент инерции относительно оси  $Y$  ( $I_y$ ) (см. рисунок 1).



Рисунок 1: система координат

# INTELIO 80

## УКАЗАНИЯ ПО АРМИРОВАНИЮ



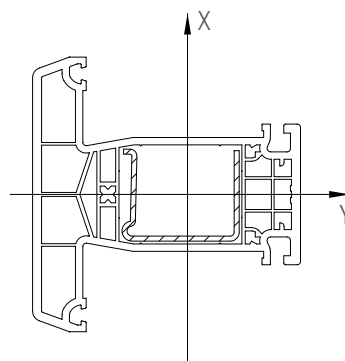

Рисунок 2: допустимые прогибы под действием ветровой нагрузки

### Допустимые прогибы

Максимально допустимые прогибы по оси Y (ветровая нагрузка) регламентируются в „Технических правилах применения остекления с опиранием по контуру“ TRIV: относительные прогибы несущих элементов не должны превышать 1/200 размера стеклопакета, но не более 15 мм (см. рисунок 2).

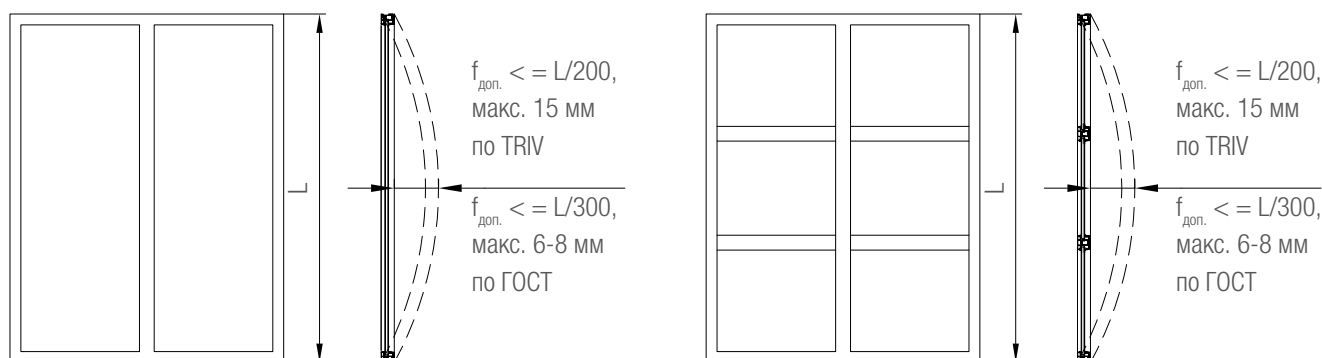
Для упрощения расчётов размер стеклопакета приравнивается к длине несущего элемента оконного блока.

 Здесь и далее необходимо учитывать специфические требования производителей стеклопакетов и местных строительных норм!

Например, по ГОСТ 23166-99 и ГОСТ 56926-2016, относительные прогибы несущих элементов не должны превышать 1/300 размера стеклопакета, но не более 6 или 8 мм (см. рисунок 2).

Максимально допустимые прогибы под нагрузкой, приложенной в направлении оси X, и под собственным весом заполнения не регламентируются техническими правилами.



Рисунок 3: допустимые прогибы под действием собственного веса заполнения

Из соображений функциональности оконного блока, прогиб в этом направлении не должен превышать 3 мм.

Это правило используется для статического расчёта поперечин, соединений коробок, в отдельных случаях - самих коробок, находящихся под действием нагрузки от собственного веса установленного на них заполнения / стеклопакета (см. рисунок 3).

### Расчёт на действие ветровой нагрузки (Ix)

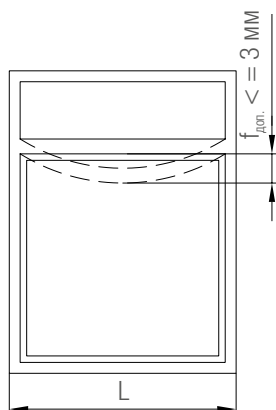
Статическому расчёту подвергаются импосты, поперечины, соединения коробок, в отдельных случаях - сами коробки.

Предполагается, что ветровая нагрузка является равномерно распределенной по площади оконной конструкции, а ее распределение между несущими элементами конструкции происходит по биссектрисам углов (см. рисунок 4).

При этом образуются треугольные и трапециевидные „грузовые поля“. За ширину „грузового поля“ принимается половина минимального размера части оконной конструкции, на которые она разделяется несущими элементами.

Для импостов, поперечин и соединений коробок учитываются „грузовые поля“ как слева, так и справа, полученные для каждой из частей расчётные данные суммируются.



Рисунок 4: разбиение площади оконной конструкции на „грузовые поля“

# INTELIO 80

## УКАЗАНИЯ ПО АРМИРОВАНИЮ

### Расчётная ветровая нагрузка

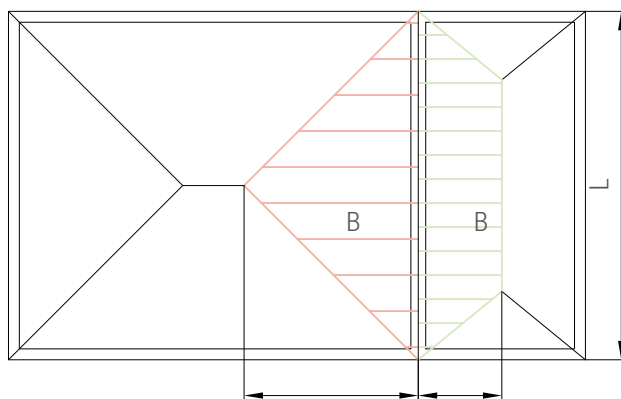
Согласно требований СП 20.13330.2011 «Нагрузки и воздействия» для элементов ограждения и узлов их крепления необходимо учитывать пиковые положительные и отрицательные значения ветровой нагрузки, нормативные значения которых определяются по формуле:

$$W = W_0 \cdot k(z_e) \cdot (1 + \xi(z_e)) \cdot C_{p(+/-)} \cdot V_{(+/-)}$$

где:

- $W_0$  - нормативное значение ветрового давления, принимается по карте районирования территории РФ;
- $z_e$  - эквивалентная высота, м.
- $k(z_e)$  - коэффициент, учитывающий изменение ветрового давления для высоты  $z_e$ .
- $\xi(z_e)$  - коэффициент пульсации давления ветра для высоты  $z_e$ .
- $C_{p(+/-)}$  - пиковые значения аэродинамических коэффициентов положительного (+) и отрицательного (-) ветрового давления (с подветренной и ответренной стороны соответственно).

$V_{(+/-)}$  - коэффициенты корреляции ветровой нагрузки, соответствующие положительному (+) и отрицательному (-) давлению с подветренной и наветренной сторон соответственно.

Эквивалентная высота  $z_e$  определяется следующим образом:

- а) при  $h \leq d$ ,  $z_e = h$ ;
- б) при  $h \leq 2d$ :
  - для  $z \geq h - d$ ,  $z_e = h$ ;
  - для  $0 < z < h - d$ ,  $z_e = d$ ;
- в) при  $h > 2d$ :
  - для  $z \geq h - d$ ,  $z_e = h$ ;
  - для  $d < z < h - d$ ,  $z_e = z$ ;
  - для  $0 < z \leq h$ ,  $z_e = d$ ;

где:

- $z$  - высота рассчитываемой конструкции от поверхности земли (м);
- $d$  - размер здания в направлении, поперечном расчётному направлению ветра (м);
- $h$  - высота здания (м).

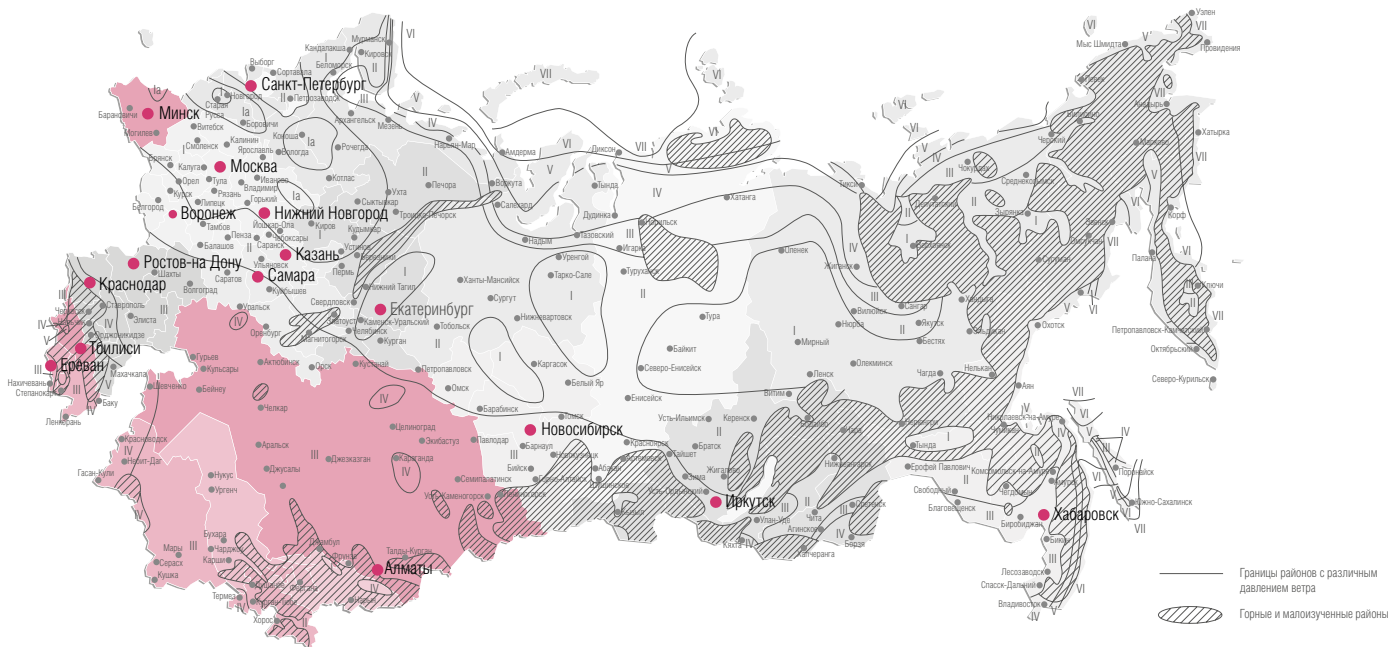

Ветровые регионы по карте районирования (прил. СНиП 2.01.07-85**)	Ia	I	II	III	IV	V	VI	VII
$W_0$ , кПа	0,17	0,23	0,30	0,38	0,48	0,60	0,73	0,85



При определении значения расчётной ветровой нагрузки необходимо проконсультироваться с проектными, либо компетентными экспертными организациями.

# INTELIO 80

## УКАЗАНИЯ ПО АРМИРОВАНИЮ

Расчётные коэффициенты  $k(z_e)$ ,  $\xi(z_e)$ ,  $c_{p(+/-)}$ ,  $v_{(+/-)}$  зависят от типов местности:

- А - открытые побережья морей, озер и водохранилищ, пустыни, степи, лесостепи, тундра;
- В - городские территории, лесные массивы и другие местности, равномерно покрытые препятствиями высотой более 10 м;
- С - городские районы с застройкой зданиями высотой более 25 м;

Сооружение считается расположенным в местности данного типа, если эта местность сохраняется с наветренной стороны сооружения на расстоянии  $30h$  - при высоте сооружения до 60 м и 2 км - при большей высоте.

Коэффициент  $k(z_e)$  определяется по таблице:

Высота $z_e$ , м	Коэффициент $k$ для типов местности		
	А	В	С
≤ 5	0,75	0,5	0,4
10	1,0	0,65	0,4
20	1,25	0,85	0,55
40	1,5	1,1	0,8
60	1,7	1,3	1,0
80	1,85	1,45	1,15
100	2,0	1,6	1,25
150	2,25	1,9	1,55
200	2,45	2,1	1,8
250	2,65	2,3	2,0
300	2,75	2,5	2,2
350	2,75	2,75	2,35
≥ 480	2,75	2,75	2,75

Коэффициент  $\xi(z_e)$  определяется по таблице:

Высота $z_e$ , м	Коэффициент $\xi$ для типов местности		
	А	В	С
≤ 5	0,85	1,22	1,78
10	0,76	1,06	1,78
20	0,69	0,92	1,50
40	0,62	0,80	0,26
60	0,58	0,74	1,14
80	0,56	0,70	1,06
100	0,54	0,67	1,00
150	0,51	0,62	0,90
200	0,49	0,58	0,84
250	0,47	0,56	0,80
300	0,46	0,54	0,76
350	0,46	0,52	0,73
≥ 480	0,46	0,50	0,68

Коэффициент  $v_{(+/-)}$  определяется по таблице в зависимости от площади рассчитываемой конструкции  $A$  ( $m^2$ ), с которой собирается ветровая нагрузка:

$A, m^2$	< 2	5	10	> 20
$v_{(+)}$	1,0	0,9	0,8	0,75
$v_{(-)}$	1,0	0,85	0,75	0,65

Коэффициент  $c_{p(+/-)}$ , как правило, определяется по результатам модельных испытаний в аэродинамической трубе. Для отдельно стоящих прямоугольных в плане зданий коэффициент  $c_{p(+)}$  принимаются равными 1,2, значения коэффициента  $c_{p(-)}$  определяются по схеме:

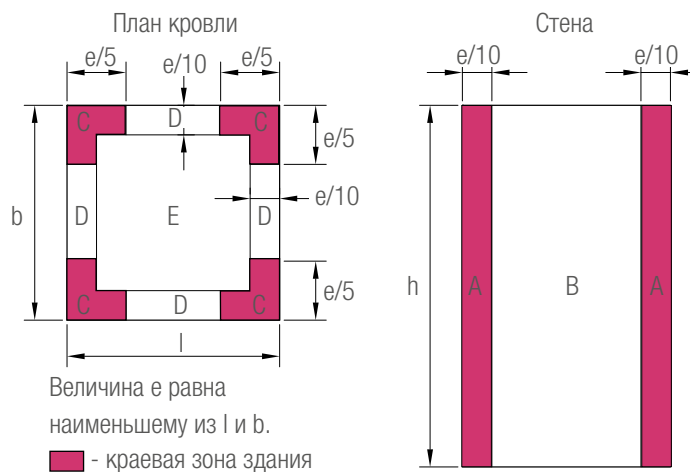

Участок	А	В	С	Д	Е
$c_{p(-)}$	-2,2	-1,2	-3,4	-2,4	-1,5

Пример определения расчётного значения ветровой нагрузки:

- г. Москва (ветровой регион I, тип местности А),
- высота здания 15 этажей (ок. 40 м),
- ширина здания 40 м,
- длина здания 18 м,
- высота установки окон 9 этаж (ок. 36 м).

- окно в центральной части здания:

$$W = 230 \cdot 1,516 \cdot (1 + 0,617) \cdot 1,2 \cdot 1 = 677 \text{ Па}$$

- окно в краевой части здания:

$$W = 230 \cdot 1,516 \cdot (1 + 0,617) \cdot 2,2 \cdot 1 = 1240 \text{ Па}$$

Для определения расчётных значений ветровой нагрузки возможно использовать расчётную программу REHAU, размещенную на клиентском портале сайта [www.rehau.ru](http://www.rehau.ru).

# INTELIO 80

## УКАЗАНИЯ ПО АРМИРОВАНИЮ

Расчётное значение ветровой нагрузки, размеры оконного блока, модуль упругости материала несущего элемента и максимально допустимый прогиб определяют требуемый момент инерции сечения несущего элемента. Используемые в расчётах моменты инерции относятся к стали. В качестве упрощенной расчётной модели рассматривается балка на двух шарнирных опорах (см. рисунок 6).

Расчётная формула:

$$I_{x \text{ треб.}} = \frac{w \cdot L^4 \cdot B}{1920 \cdot E \cdot f} \left[ 25 - 40 \left( \frac{B}{L} \right)^2 + 16 \left( \frac{B}{L} \right)^4 \right] \text{ см}^4$$

Пример:

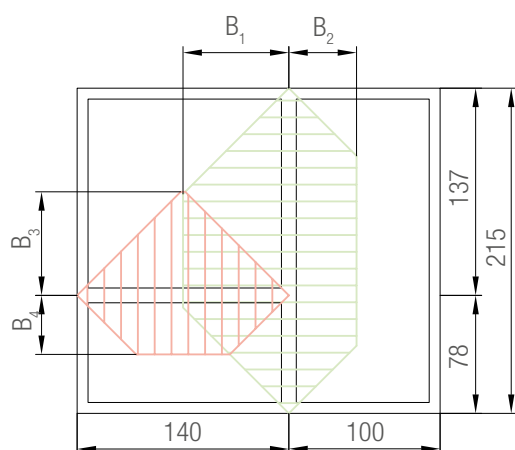

Расчётная формула:

$$I_{x \text{ треб.}} = \frac{w \cdot L^4 \cdot B}{1920 \cdot E \cdot f} \left[ 25 - 40 \left( \frac{B}{L} \right)^2 + 16 \left( \frac{B}{L} \right)^4 \right] \text{ см}^4$$

Расчёт требуемого момента инерции (импост):

$$B_1: I_{x \text{ треб.}} = \frac{0,000677(0,00124) \cdot 215^4 \cdot 70}{1920 \cdot 210000 \cdot 1,075} \left[ 25 - 40 \left( \frac{70}{215} \right)^2 + 16 \left( \frac{70}{215} \right)^4 \right] = 4,9 (9,0) \text{ см}^4$$

$$B_2: I_{x \text{ треб.}} = \frac{0,000677(0,00124) \cdot 215^4 \cdot 50}{1920 \cdot 210000 \cdot 1,075} \left[ 25 - 40 \left( \frac{50}{215} \right)^2 + 16 \left( \frac{50}{215} \right)^4 \right] = 3,9 (7,1) \text{ см}^4$$

$$I_{x \text{ треб.}} = \underline{\hspace{2cm}} = 8,8 (16,1) \text{ см}^4$$



Рисунок 6: эпюра нагружения

w: расчётная ветровая нагрузка, Н/мм<sup>2</sup>

B: ширина „грузового поля“, см

L: длина профиля, см

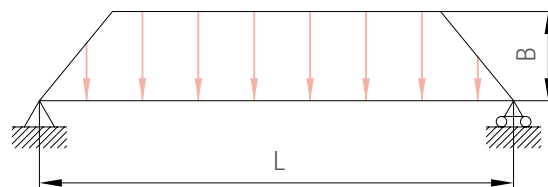
1920: константа

E: модуль упругости, Н/мм<sup>2</sup> (210000 Н/мм<sup>2</sup> для стали)

f: максимально допустимый прогиб: L/200, макс. 1,5 см

Город: Москва (ветровой регион I, тип местности A),  
высота здания 15 этажей (ок. 40 м), ширина 40 м, длина 18 м,  
высота установки окон 9 этаж (ок. 36 м), белый ПВХ профиль.

w: ок. 677 (краевая зона 1240) Па = 0,000677 (0,00124) Н/мм<sup>2</sup>

B<sub>1</sub>: 70 см

B<sub>2</sub>: 50 см

B<sub>3</sub>: 68,5 см

B<sub>4</sub>: 39 см

L: импост: 215 см

поперечина: 140 см

E: 210000 Н/мм<sup>2</sup>

f: L/200 см



# INTELIO 80

## УКАЗАНИЯ ПО АРМИРОВАНИЮ

Выбор подходящих профилей (импост):

Для окон в центральной части здания:

Профиль	Армирование	$I_x$
Импост 82	35 x 28 x 1,5, 1244506	2,5 см <sup>4</sup>
Усиление импоста	50 x 20 x 1,5, 1252884	5,7 см <sup>4</sup>
Створка Z57	35 x 28 x 1,5, 1244516	2,7 см <sup>4</sup>

$$I_{x \text{ общ.}} = 10,9 \text{ см}^4$$

Условие  $I_{x \text{ общ.}} \geq I_{x \text{ треб.}}$  выполнено, необходимо усиление импоста армированием 50 x 20 x 1,5 (см. таблицу на стр.17 / 18).

Для окон в краевой зоне здания:

Профиль	Армирование	$I_x$
Импост 82	35 x 28 x 1,5, 1244506	2,5 см <sup>4</sup>
Усиление импоста	50 x 40 x 2,0, 1251886	12,0 см <sup>4</sup>
Створка Z57	35 x 28 x 1,5, 1244516	2,7 см <sup>4</sup>

$$I_{x \text{ общ.}} = 17,3 \text{ см}^4$$

Условие  $I_{x \text{ общ.}} \geq I_{x \text{ треб.}}$  выполнено, необходимо усиление импоста армированием 50 x 40 x 2,0 (см. таблицу на стр.17 / 18).

Жёсткость армирования створки при определенных условиях может быть учтена в расчёте (см. стр. 17).

Расчёт требуемого момента инерции (поперечина):

$$B_3: I_{x \text{ треб.}} = \frac{0,000677(0,00124) \cdot 140^4 \cdot 68,5}{1920 \cdot 210000 \cdot 0,7} \left[ 25 - 40 \left( \frac{68,5}{140} \right)^2 + 16 \left( \frac{68,5}{140} \right)^4 \right] = 1,1(2,0) \text{ см}^4$$

$$B_4: I_{x \text{ треб.}} = \frac{0,000677(0,00124) \cdot 140^4 \cdot 39}{1920 \cdot 210000 \cdot 0,7} \left[ 25 - 40 \left( \frac{39}{140} \right)^2 + 16 \left( \frac{39}{140} \right)^4 \right] = 0,8(1,5) \text{ см}^4$$

$$I_{x \text{ треб.}} = 1,9(3,5) \text{ см}^4$$

Выбор подходящих профилей (поперечина):

Для окон в центральной части здания:

Профиль	Армирование	$I_x$
Импост 82	35 x 28 x 1,5, 1244506	2,5 см <sup>4</sup>

$$I_{x \text{ общ.}} = 2,5 \text{ см}^4$$

Условие  $I_{x \text{ общ.}} \geq I_{x \text{ треб.}}$  выполнено, дополнительное усиление импоста не требуется.

Для окон в краевой зоне здания:

Профиль	Армирование	$I_x$
Импост 82	35 x 28 x 1,5, 1244506	2,5 см <sup>4</sup>
Створка Z57	35 x 28 x 1,5, 1244516	2,7 см <sup>4</sup>

$$I_{x \text{ общ.}} = 5,2 \text{ см}^4$$

Условие  $I_{x \text{ общ.}} \geq I_{x \text{ треб.}}$  выполнено, дополнительное усиление импоста не требуется.

Жёсткость армирования створки при определенных условиях может быть учтена в расчёте (см. стр. 17).

# INTELIO 80

## УКАЗАНИЯ ПО АРМИРОВАНИЮ

Определение требуемого момента инерции  $I_x$  при помощи таблицы:

Пример:  $B = 70$  см,  $L = 210$  см: ветровая нагрузка  $w = 500$  Па:  $I_{x \text{ треб.}} = 3,3$  см<sup>4</sup> (из таблицы 3),  
ветровая нагрузка  $w = 800$  Па:  $I_{x \text{ треб.}} = 1,6$  (из таблицы 4) ·  $3,3$  см<sup>4</sup> (из таблицы 3) =  $5,3$  см<sup>4</sup>.

		Ширина „грузового поля“, см																		
		20	30	40	50	60	70	80	90	100	110	120	130	140	150	160	170	180	190	200
Длина профиля, см	100	0,1	0,2	0,2	0,2															
	110	0,2	0,2	0,3	0,3															
	120	0,2	0,3	0,4	0,4	0,4														
	130	0,3	0,4	0,5	0,5	0,6														
	140	0,3	0,5	0,6	0,7	0,7	0,8													
	150	0,4	0,6	0,7	0,9	1,0	1,0													
	160	0,5	0,7	0,9	1,1	1,2	1,3	1,3												
	170	0,6	0,9	1,1	1,3	1,5	1,6	1,7												
	180	0,7	1,0	1,3	1,6	1,8	2,0	2,1	2,1											
	190	0,8	1,2	1,6	1,9	2,2	2,4	2,5	2,6											
	200	1,0	1,4	1,9	2,2	2,6	2,8	3,0	3,1	3,2										
	210	1,1	1,7	2,2	2,6	3,0	3,3	3,6	3,8	3,8										
	220	1,3	1,9	2,5	3,0	3,5	3,9	4,2	4,5	4,6	4,6									
	230	1,5	2,2	2,9	3,5	4,0	4,5	4,9	5,2	5,4	5,5									
	240	1,7	2,5	3,3	4,0	4,6	5,2	5,7	6,1	6,4	6,5	6,6								
	250	1,9	2,8	3,7	4,5	5,3	6,0	6,5	7,0	7,4	7,6	7,7								
	260	2,2	3,2	4,2	5,1	6,0	6,8	7,4	8,0	8,5	8,8	9,0	9,1							
	270	2,4	3,6	4,7	5,8	6,8	7,6	8,4	9,1	9,7	10,1	10,4	10,5							
	280	2,7	4,0	5,3	6,5	7,6	8,6	9,5	10,3	11,0	11,5	11,9	12,1	12,2						
	290	3,0	4,5	5,9	7,2	8,5	9,6	10,7	11,6	12,4	13,0	13,5	13,8	14,0						
300	3,3	4,9	6,5	8,0	9,4	10,7	11,9	13,0	13,9	14,7	15,3	15,7	16,0	16,1						
310	3,8	5,6	7,4	9,2	10,8	12,3	13,7	14,9	16,0	17,0	17,7	18,3	18,7	18,9						
320	4,3	6,4	8,5	10,4	12,3	14,0	15,6	17,1	18,4	19,5	20,5	21,2	21,8	22,1	22,2					
330	4,9	7,3	9,6	11,8	13,9	15,9	17,8	19,5	21,0	22,4	23,5	24,4	25,1	25,6	25,9					
340	5,5	8,2	10,8	13,3	15,8	18,0	20,2	22,1	23,9	25,5	26,9	28,0	28,9	29,5	29,9	30,0				
350	6,2	9,2	12,1	15,0	17,7	20,3	22,8	25,0	27,1	28,9	30,5	31,9	33,0	33,9	34,4	34,7				
360	6,9	10,3	13,6	16,8	19,9	22,9	25,6	28,2	30,6	32,7	34,6	36,2	37,6	38,6	39,4	39,8	40,0			
370	7,7	11,5	15,2	18,8	22,3	25,6	28,7	31,6	34,3	36,8	39,0	40,9	42,5	43,8	44,8	45,5	45,8			
380	8,6	12,8	16,9	21,0	24,8	28,6	32,1	35,4	38,5	41,3	43,8	46,0	47,9	49,5	50,8	51,7	52,2	52,4		
390	9,5	14,2	18,8	23,3	27,6	31,8	35,7	39,4	42,9	46,1	49,0	51,6	53,8	55,8	57,3	58,5	59,2	59,6		
400	10,5	15,7	20,8	25,8	30,6	35,2	39,7	43,8	47,8	51,4	54,7	57,6	60,3	62,5	64,4	65,8	66,9	67,5	67,7	

Таблица 3: таблица моментов инерции (см<sup>4</sup>) для ветровой нагрузки 500 Па ( $f = L/200$ , макс. 15 мм,  $E = 210000$  Н/мм<sup>2</sup>)

		Ветровая нагрузка, Па														
		500	550	600	650	700	750	800	850	900	950	1000	1050	1100	1150	1200
Коэф-т	1	1,1	1,2	1,3	1,4	1,5	1,6	1,7	1,8	1,9	2,0	2,1	2,2	2,3	2,4	2,5
	1300	1350	1400	1450	1500	1550	1600	1650	1700	1750	1800	1850	1900	1950	2000	2050
Коэф-т	2,6	2,7	2,8	2,9	3,0	3,1	3,2	3,3	3,4	3,5	3,6	3,7	3,8	3,9	4,0	4,1

Таблица 4: коэффициенты для пересчета значений ветровой нагрузки

# INTELIO 80

## УКАЗАНИЯ ПО АРМИРОВАНИЮ

Пример:

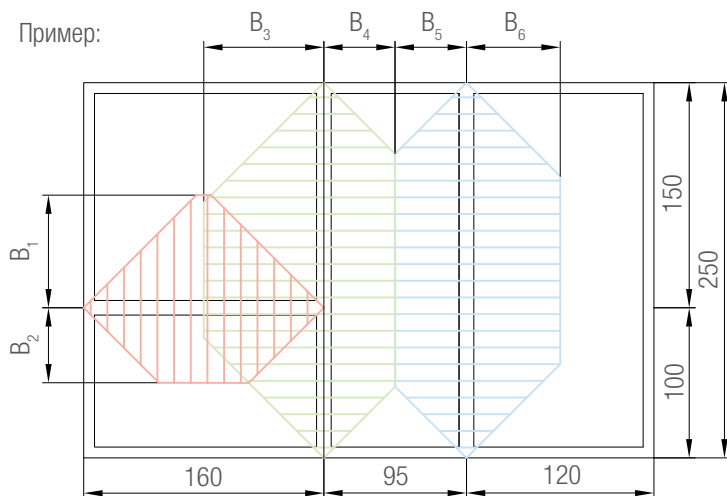

Город: Ростов-на-Дону (ветровой регион III, тип местности В), 9-этажное здание (высота ок. 27 м), ширина 27 м, длина 18 м, высота установки окон 7 этаж (ок. 21 м), белый ПВХ профиль.

w: 1017 (краевая зона 1864) Па = 0,0001017 (0,0001864) Н/мм<sup>2</sup>

B<sub>1</sub>: 75 см

B<sub>2</sub>: 50 см

B<sub>3</sub>: 80 см

B<sub>4</sub>: 50 см

B<sub>5</sub>: 50 см

B<sub>6</sub>: 60 см

L: импост и соединение коробок: 250 см  
поперечина: 160 см

E: 210000 Н/мм<sup>2</sup>

f: L/200 см

Определение требуемого момента инерции по таблицам (поперечина):

	Длина профиля	Ширина „грузового поля“	$I_{x \text{ треб.}}$ из табл. 3	Фактор ветровой нагрузки	$I_{x \text{ треб.}}$
$I_{x \text{ треб.}}$ B1	160 см	75 см	2,6 см <sup>4</sup>	2 (3,6)	5,2 (9,4) см <sup>4</sup>
$I_{x \text{ треб.}}$ B2	160 см	50 см	2,2 см <sup>4</sup>	2 (3,6)	4,4 (7,9) см <sup>4</sup>
$I_{x \text{ треб.}}$ общ.					9,6 (17,3) см <sup>4</sup>

Выбор подходящих профилей (поперечина),  $I_{x \text{ треб.}} = 9,6 (17,3) \text{ см}^4$ :

Профиль	Армирование	$I_x$
Импост 82	35 x 28 x 2,0, 1244536	5,0 см <sup>4</sup>
Усиление импоста	50 x 40 x 3,0, 1241845	16,1 (16,1) см <sup>4</sup>

$$I_{x \text{ общ.}} = 21,1 (21,1) \text{ см}^4$$

Условие  $I_{x \text{ общ.}} \geq I_{x \text{ треб.}}$  выполнено,  
см. данные таблицы на стр. 18.

Определение требуемого момента инерции по таблицам (импост):

	Длина профиля	Ширина „грузового поля“	$I_{x \text{ треб.}}$ из табл. 3	Фактор ветровой нагрузки	$I_{x \text{ треб.}}$
$I_{x \text{ треб.}}$ B3	250 см	80 см	13,1 см <sup>4</sup>	2 (3,6)	26,2 (47,2) см <sup>4</sup>
$I_{x \text{ треб.}}$ B4	250 см	50 см	9,1 см <sup>4</sup>	2 (3,6)	18,2 (32,8) см <sup>4</sup>
$I_{x \text{ треб.}}$ общ.					44,4 (80,0) см <sup>4</sup>

Выбор подходящих профилей (соединение коробок)  $I_{x \text{ треб.}} = 44,4 (80,0) \text{ см}^4$ :

Профиль	Армирование	$I_x$
Коробка 65	35 x 28 x 1,5, 1244506	2,5 (2,5) см <sup>4</sup>
Коробка 65	35 x 28 x 1,5, 1244506	2,5 (2,5) см <sup>4</sup>
Стальная полоса 100x6 мм	100 x 6, 1252384	50,0 см <sup>4</sup>
Труба 120x40x2 мм	120x40x2, 1255320	103,0 см <sup>4</sup>
Створка Z57	35 x 28 x 2, 1244536	5,0 (5,0) см <sup>4</sup>

$$I_{x \text{ общ.}} = 60,0 (113,0) \text{ см}^4$$

Жёсткость армирования створки при определенных условиях может быть учтена в расчёте (см. стр. 17). В соответствии с требованиями раздела ТИ „Ограничения по размерам“, для усиления створки требуется армирование арт. 1244536. Условие  $I_{x \text{ общ.}} \geq I_{x \text{ треб.}}$  выполнено, см. табл на стр. 20 и 24.

# INTELIO 80

## УКАЗАНИЯ ПО АРМИРОВАНИЮ

Определение требуемого момента инерции по таблицам (импост справа):

	Длина профиля	Ширина „грузового поля“	$I_{x \text{ треб.}}$ из табл. 3	Фактор ветровой нагрузки	$I_{x \text{ треб.}}$
$I_{x \text{ треб.}}$ В5	250 см	50 см	9,1 см <sup>4</sup>	2 (3,6)	18,2 (32,8) см <sup>4</sup>
$I_{x \text{ треб.}}$ В6	250 см	60 см	10,6 см <sup>4</sup>	2 (3,6)	21,2 (38,2) см <sup>4</sup>
$I_{x \text{ треб.}}$ общ.					39,4 (71,0) см <sup>4</sup>

Выбор подходящих профилей (соединение коробок)  $I_{x \text{ треб.}} = 39,4$  (71,0) см<sup>4</sup>:

Профиль	Армирование	$I_x$
Импост 82	35 x 28 x 2,0, 1244536	5,0 (5,0) см <sup>4</sup>
Створка Z57	35 x 28 x 2, 1244536	5,0 (5,0) см <sup>4</sup>
Створка Z57	35 x 28 x 2, 1244536	5,0 (5,0) см <sup>4</sup>
Усиление импоста	80 x 40 x 4, 1258881	37,6 см <sup>4</sup>
Профиль усиливающий 2	120x40x3, 1221723	127 см <sup>4</sup>

$$I_{x \text{ общ.}} = 52,6$$
 (142) см<sup>4</sup>

Жёсткость армирования створки при определенных условиях может быть учтена в расчёте (см. стр. 17). В соответствие с требованиями раздела ТИ „Ограничения по размерам“, для усиления створки требуется армирование арт. 1244536.

Условие  $I_{x \text{ общ.}} \geq I_{x \text{ треб.}}$  выполнено, см. данные таблицы на стр. 17 и 24.

### Расчёт на действие эксплуатационной нагрузки (I<sub>x</sub>)

В соответствии с требованиями DIN 1055-3 ограждения, перила, а также поперечины (ригели безопасности) оконных конструкций, выполненных на всю высоту этажа (нижняя часть - глухое остекление, в составе верхней части - открывающиеся элементы), подлежат расчёту на действие горизонтальной эксплуатационной нагрузки (см. рисунок 7).

 Высота установки ригелей безопасности регламентируется в национальных нормативных документах! Торцы ригелей безопасности надёжно крепятся к строительным конструкциям! Альтернативно, защита от выпадения из окон может быть обеспечена иными, независимыми от конструкции оконных блоков, методами! По требованиям СП 54.13330.2016, в конструкции остекления, высотой приблизительно равной высоте помещения, рекомендуется предусматривать горизонтальный профильный элемент на высоте 1200 мм от уровня чистого пола.

Расчётная формула:

$$I_{x \text{ треб.}} = \frac{5}{3840} \frac{q_n \cdot L^4}{E \cdot f} \text{ см}^4$$

$q_n$ : эксплуатационная нагрузка, кН/м по DIN 1055-3:  
 - 0,5 кН/м: жилые, офисные здания  
 - 1,0 кН/м: торговые помещения  
 - 2,0 кН/м: места массового скопления людей  
 точное определение значений эксплуатационной нагрузки производится согласно DIN 1055-3!

L: длина поперечины, см

E: модуль упругости, Н/мм<sup>2</sup> (МПа) (210000 Н/мм<sup>2</sup> для стали)

f: максимально допустимый прогиб: L/200, макс. 1,5 см или L/300, макс. 0,6 - 0,8 см.



Рисунок 7: эпюра нагружения эксплуатационной нагрузкой

Требуемый момент инерции вертикального профильного элемента при расчёте на действие сосредоточенной нагрузки, передаваемой от горизонтального профильного элемента, определяется по формуле:

$$I_{x \text{ треб.}} = \frac{F \cdot b}{48 \cdot E \cdot f} \cdot (3 \cdot L^2 - 4 \cdot b^2) \text{ см}^4$$

$$F = \frac{q_n \cdot l}{2}$$

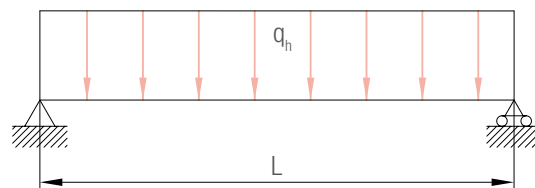
L: длина вертикального импоста или соединений оконных блоков, см

b: расстояние от низа конструкции до поперечины, см

E: модуль упругости, Н/мм<sup>2</sup> (МПа) (210000 Н/мм<sup>2</sup> для стали)

f: максимально допустимый прогиб: L/200, макс. 1,5 см или L/300, макс. 0,6 - 0,8 см

F: сосредоточенная нагрузка от поперечины, кН

l: длина поперечины, см.

# INTELIO 80

## УКАЗАНИЯ ПО АРМИРОВАНИЮ

Расчётная диаграмма:



Рисунок 8: Расчётная диаграмма для определения требуемого момента инерции поперечины в зависимости от значения действующей эксплуатационной нагрузки ( $f = L/200$ ,  $E = 210000 \text{ Н/мм}^2$ )

Пример:

Длина поперечины	Тип помещения	$I_{x,тр.б.}$ см. рисунок 8
150 см	жилое	2 см <sup>4</sup>

Расчётная диаграмма, представленная на рис. 8, относится только к поперечным импостам, соединяющим закрепленные в проеме элементы одной коробки.

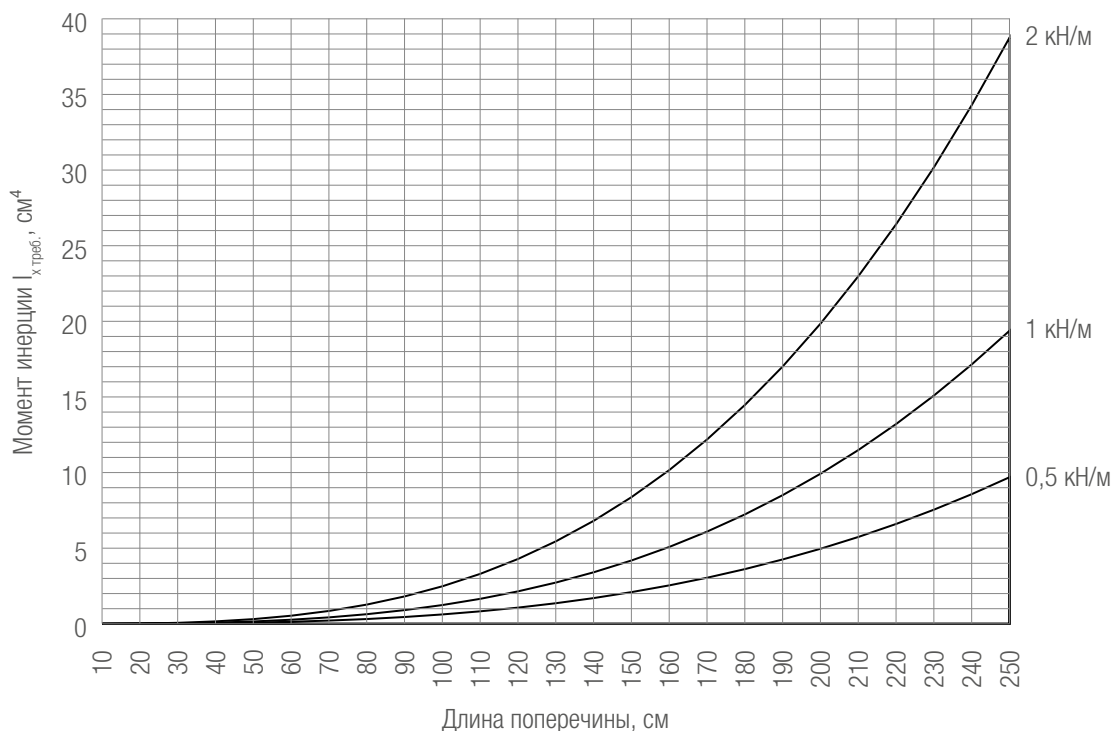
### Сочетание ветровой и эксплуатационной нагрузок

В соответствии с требованиями СП 20.13330.2016, расчёт конструкций следует выполнять с учетом неблагоприятных сочетаний ветровой  $w$  и эксплуатационной  $N$  нагрузок. В прочностных расчётах несущих элементов оконных и дверных конструкций используется большее из значений сочетаний ветровой и эксплуатационной нагрузок.

Сочетания нагрузок:

Вариант 1:  $I_{x,тр.б. общ.} = I_{x,тр.б.} N + 0,9 \cdot I_{x,тр.б.} w$

Вариант 2:  $I_{x,тр.б. общ.} = I_{x,тр.б.} w + 0,9 \cdot I_{x,тр.б.} N$

Пример:

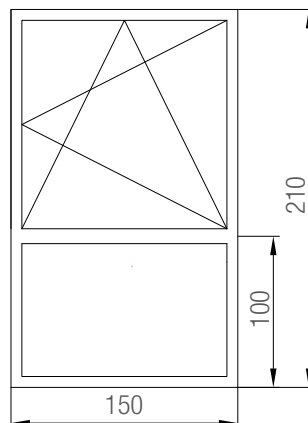

$I_{x,тр.б.} (ветр.) = 2,1 \text{ см}^4$

$I_{x,тр.б.} (экспл.) = 3 \text{ см}^4$

Вариант 1:

$I_{x,тр.б. общ.} = 2,1 \text{ см}^4 + 0,9 \cdot 3 \text{ см}^4$

$I_{x,тр.б. общ.} = 4,8 \text{ см}^4$

Вариант 2:

$I_{x,тр.б. общ.} = 3 \text{ см}^4 + 0,9 \cdot 2,1 \text{ см}^4$

$I_{x,тр.б. общ.} = 4,9 \text{ см}^4$

$I_{x,тр.б. общ.} = 4,9 \text{ см}^4$  -  
наибольшее значение,  
используется в расчётах.

# INTELIO 80

## УКАЗАНИЯ ПО АРМИРОВАНИЮ

### Расчёт на действие нагрузки от собственного веса заполнения на горизонтальный несущий элемент ( $I_y$ )

При расчётах на действие нагрузки от собственного веса заполнения также используется упрощённая расчётная модель в виде балки на двух шарнирных опорах.

Вес заполнения через опорные колодки передается на горизонтальный несущий элемент (импост или соединение коробок), поэтому схема передачи нагрузки на несущий элемент может быть упрощённо представлена в виде двух сосредоточенных нагрузок (см. рисунок 7).



Рисунок 9: схема нагружения поперечины нагрузкой от собственного веса заполнения

Расчётная формула:

$$I_{y \text{ треб.}} = \frac{G \cdot a}{240 \cdot E \cdot f} (3L^2 - 4a^2) \text{ см}^4$$

- G: половина веса заполнения, кг
- a: расстояние от края поперечины до точки приложения нагрузки (как правило, 15 см)
- L: длина поперечины, см
- E: модуль упругости, Н/мм<sup>2</sup> (МПа): для стали 210000 Н/мм<sup>2</sup>
- f: максимально допустимый прогиб: 0,3 см

Расчётная диаграмма для горизонтального несущего элемента:



Рисунок 10: расчётная диаграмма для определения требуемого момента инерции поперечины в зависимости от величины нагрузки, создаваемой собственным весом заполнения ( $f = 0,3$  см,  $E = 210000$  Н/мм<sup>2</sup>,  $a = 15$  см)

Пример:

Длина поперечины	Вес заполнения	$I_{y \text{ треб.}}$ (см рис. 10)
150 см	40 кг	1,3 см <sup>4</sup>

# INTELIO 80

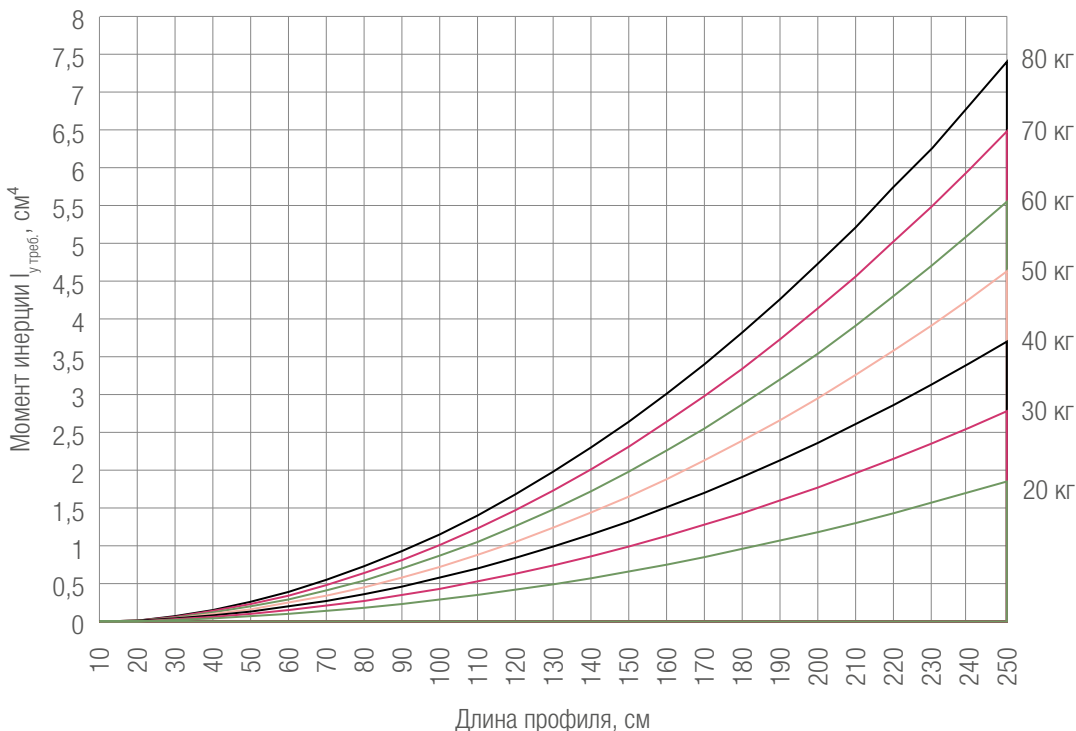
## УКАЗАНИЯ ПО АРМИРОВАНИЮ

### Расчёт прогиба горизонтального элемента створки от веса заполнения (I<sub>y</sub>)

При расчётах также используется упрощенная расчётная модель в виде балки на двух шарнирных опорах.

Вес заполнения через опорные подкладки передается на горизонтальный элемент створки, поэтому схема передачи нагрузки на несущий элемент может быть упрощенно представлена в виде двух сосредоточенных нагрузок (см. рисунок 9).

Расчётная формула:

$$I_{y \text{ треб.}} = \frac{G \cdot a}{240 \cdot E \cdot f} (3L^2 - 4a^2) \text{ см}^4$$

- G: половина веса заполнения, кг
- a: расстояние от края створки по фальцу остекления до точки приложения нагрузки (как правило, 15 см)
- L: ширина створки, см
- E: модуль упругости, Н/мм<sup>2</sup> (МПа): для стали 210000 Н/мм<sup>2</sup>
- f: максимально допустимый прогиб: 0,3 см

Расчётная диаграмма для створки:



Рисунок 11: расчётная диаграмма для определения требуемого момента инерции створки в зависимости от величины нагрузки, создаваемой собственным весом заполнения (f = 0,3 см, E = 210000 Н/мм<sup>2</sup>, a = 15 см)

Пример:

Ширина створки	Вес заполнения	I <sub>y треб.</sub> (см рис. 11)
130 см	40 кг	1,0 см <sup>4</sup>

# INTELIO 80

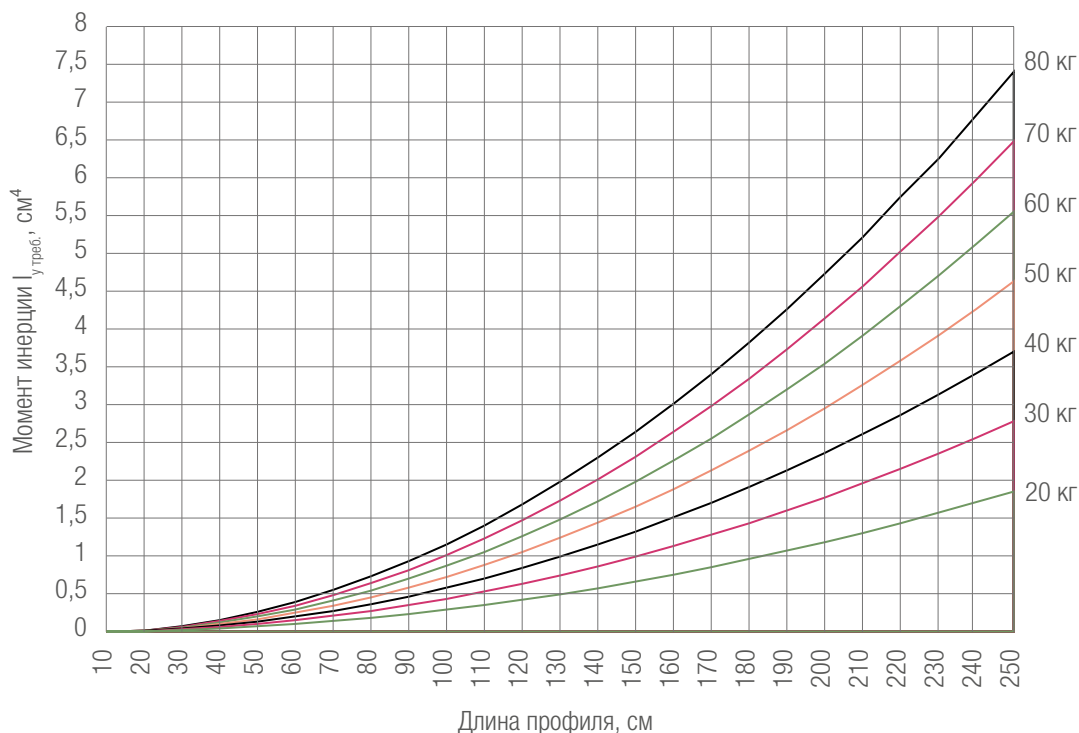
## УКАЗАНИЯ ПО АРМИРОВАНИЮ

### Особые случаи



Статическому расчёту подлежат импосты, поперечины и соединения коробок. Возможные варианты усиления могут быть заимствованы из приведенных далее таблиц.

Профили импостов, поперечин и коробок с цветной внешней поверхностью усиливаются всегда (для усиления применять армирование с толщиной стенки не менее 1,5 мм)!

Под „особыми“ понимаются следующие случаи:

- превышение максимально допустимого расстояния между точками крепления коробок при монтаже (70 см); в этом случае незакрепленные участки коробки должны быть подвергнуты статическому расчёту. Вышесказанное касается также верхнего горизонтального элемента коробки при наличии короба рольставней в конструкции оконного блока (см. рисунок 12);
- наличие вертикальных или горизонтальных стеклоделаящих горбыльков (импостов / поперечин);
- превышение допустимой массы (30 кг) и длины (200 см) заполнения при глухом остеклении; в этом случае нижний элемент коробки подлежит расчёту на действие нагрузки от веса заполнения;
- масса заполнения при глухом остеклении составляет 400 кг, (макс. 100 кг на каждую несущую подкладку);
- масса заполнения при глухом остеклении составляет 50 кг на каждый механический соединитель;

в наклонно-сдвижной двери, для повышения надёжности крепления приборов запирающего и передающего механизмов, необходимо армировать створку и коробку.



Рисунок 12: превышение максимально допустимого расстояния между точками крепления коробки



## Обзор моментов инерции

Размеры	№ арт.	$I_x$ в см <sup>4</sup>	$I_y$ в см <sup>4</sup>
Прямоугольные трубы			
15 x 10 x 1,5	1353173	0,16	0,08
26 x 28 x 1,5	1353630	1,5	1,3
30 x 15 x 2	1249891	1,5	0,51
30 x 20 x 2	1225430	0,72	0,37
30 x 25 x 2	1256172	2,3	1,8
35 x 10 x 2	1261801	1,8	0,22
35 x 20 x 1,5	1239583	2,3	0,98
35 x 20 x 2	1261709	2,9	1,2
35 x 20 x 3	1239593	3,7	1,5
35 x 25 x 2	1252775	3,4	2
35 x 25 x 3	1220614	4,5	2,6
35 x 28 x 1,5	1237091	2,8	2,1
35 x 28 x 2	1249934	3,4	2,6
35 x 28 x 2	1238620	3,1	1,8
35 x 33 x 2	1352522	4,3	3,9
35 x 34 x 2	1227167	2,7	3,9
35 x 42 x 1,5	1353066	4,2	5,6
35 x 42 x 2	1353384	3,5	4,6
35 x 57 x 2,5	1353385	8,9	17,3
36 x 25,5 x 2	1238580	3,7	2,1
40 x 10 x 2	1247898	2,7	0,25
40 x 20 x 2	1256013	4,2	1,4
40 x 20 x 3	1265208	5,3	1,7
40 x 50 x 2	1251886	8,5	12
40 x 50 x 3	1241845	11,4	16,1
40 x 50 x 4	1253157	13,7	19,5
40 x 54 x 2	1222488	10,1	13,1
40 x 60 x 2	1252754	9,9	18,5
40 x 60 x 2	1227618	8,3	14,9
40 x 60 x 3	1221963	13,6	25,7
41 x 63,5 x 2,5	1241776	14,5	24,7
45 x 25 x 1,5	1265198	5,2	2,1
45 x 25 x 2	1264833	6,4	2,5
45 x 25 x 3	1264165	8,5	3,3
45 x 45 x 2	1259894	10,2	10,2
45 x 45 x 2,5	1221718	12,1	12,1
45 x 45 x 3	1253147	13,8	13,8
45 x 45 x 4	1259306	16,6	16,6
50 x 10 x 2	1350237	5	0,32
50 x 15 x 1,5	1222065	4,9	0,7
50 x 20 x 1,5	1252884	5,7	1,4
50 x 20 x 2	1259772	7,1	1,7
50 x 20 x 2,5	1221720	8,5	1,9
50 x 20 x 3	1258831	9,5	2,1
50 x 50 x 2	1253864	14,2	14,2
55 x 25 x 2	1248308	10,8	3,1
60 x 15 x 2	1253456	9,7	1,0
70 x 40 x 2	1265976	26,9	11,3
70 x 40 x 3	1269793	37,3	15,5
70 x 40 x 4	1269803	46	18,9
70 x 50 x 2	1261707	31,5	18,8

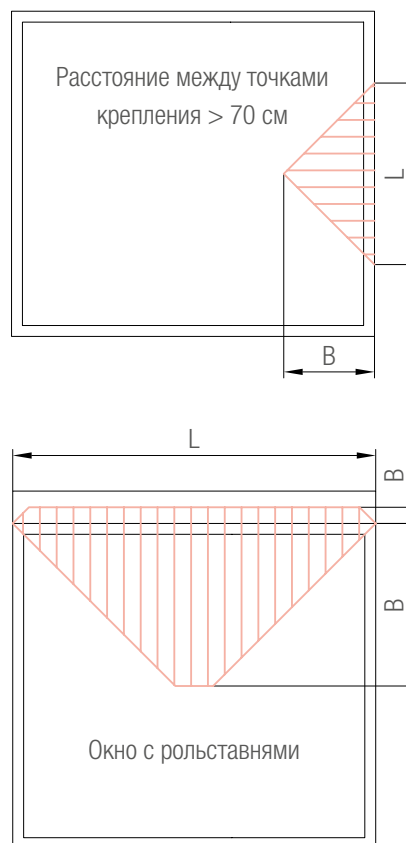
Размеры	№ арт.	$I_x$ в см <sup>4</sup>	$I_y$ в см <sup>4</sup>
70 x 50 x 2,5	1261815	38	22,6
70 x 50 x 3	1261825	44,1	26,1
70 x 50 x 4	1230337	54,7	32,2
70 x 50 x 5	1249255	63,5	37,2
80 x 40 x 2	1258881	37,6	12,8
80 x 40 x 2,5	1258624	45,1	15,3
80 x 40 x 3	1258734	52,3	17,6
80 x 40 x 4	1250029	64,8	21,5
100 x 40 x 2	1230367	65,4	15,6
100 x 40 x 3	1230377	92,3	21,7
100 x 40 x 4	1230387	116	26,7
120 x 40 x 2,5	1221723	127	22,3
120 x 40 x 3	1252794	148	25,8
120 x 40 x 4	1258614	187	31,9
U-образные профили			
32 x 15 x 1,5	1283312	1,5	0,41
35 x 19 x 2,5	1351875	2,5	0,53
35 x 20 x 1,5	1245536	2	0,42
35 x 20 x 1,5	1261831	2,5	0,56
35 x 20 x 2	1261841	3,1	0,69
35 x 20 x 2	1351893	3,8	0,77
35 x 20 x 2,5	1245526	4,2	0,9
35 x 20 x 2,5	1245526	4,2	0,9
35 x 28 x 1,5	1244506	2,5	1,1
35 x 28 x 1,5	1244516	2,7	1,3
35 x 28 x 2	1244526	3,5	1,7
35 x 28 x 2	1244536	5	2
35 x 32 x 1,5	1352519	3	1,5
35 x 33 x 2	1352521	6,2	3,1
35 x 42 x 1,5	1353061	3,9	3,2
35 x 42 x 2	1350193	4,6	4,5
35 x 42 x 2	1238570	6,5	6,1
35,5 x 28 x 2	1244546	2,2	1,3
40 x 54 x 2	1221077	8,4	8,7
41 x 28 x 2	1352512	7,1	2,1
41 x 28 x 2	1238600	7,1	2,1
41,5 x 28 x 2	1238610	3,3	1,4
41,8 x 28 x 2	1352515	3,3	1,4
42 x 42 x 1,5	1353065	5,7	3,4
42 x 42 x 2	1355404	7,4	4,4
46 x 26,5 x 2	1238590	9,5	1,9
50 x 25 x 2	1351658	9,1	1,9
70 x 11 x 2	1350286	15,1	0,38
Круглые трубы			
Ø 33,7 x 4	1254306	3,6	3,6
Ø 48,3 x 3,25	1242032	11,7	11,7
Ø 48,3 x 6,3	1258604	18,7	18,7
Стальные полосы			
35 x 3	1264291	1,4	
35 x 5	1264306	1,8	
35 x 6	1244015	2,1	
35 x 8	1251925	2,9	

## Обзор моментов инерции

Размеры	№ арт.	$I_x$ в см <sup>4</sup>	$I_y$ в см <sup>4</sup>
45 x 6	1253876	4,6	
50 x 6	1221728	6,3	
60 x 3	1350287	5,4	
60 x 6	1250067	10,8	
70 x 6	1260138	17,2	
80 x 6	1230049	25,6	
90 x 6	1245516	36,5	
100 x 6	1252384	50	
Армирование траверсы рольставней			
86,5 x 22,5	1269231	20,9	2,1
60,5 x 22,5	1260504	7,9	1,4
Усиливающий профиль			
Усилитель	1259402	4,6	2,2

## Усиление импостов

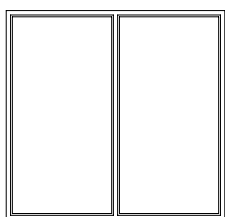
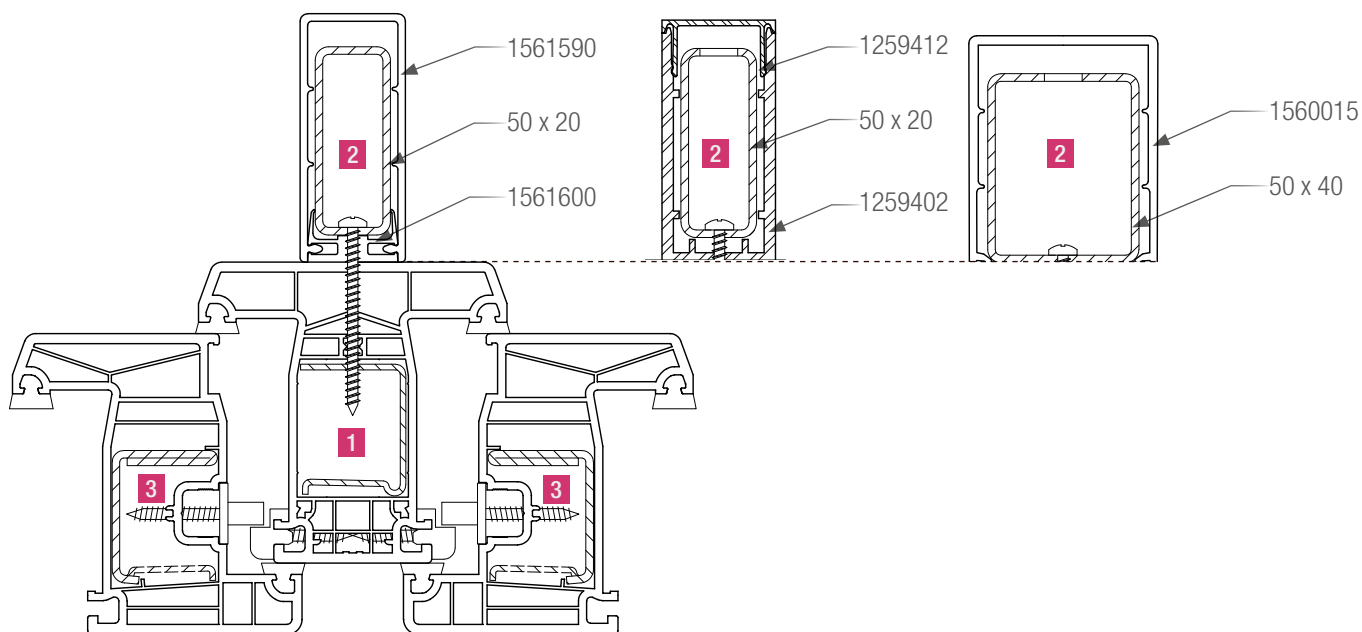

Импосты в глухом остеклении:

$$l_{x \text{ общ.}} = l_x \text{ импост } \mathbf{1} + l_x \text{ усиление } \mathbf{2}$$

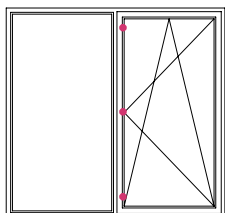

Импост в окне с глухим остеклением и створкой, со стыком створки по всей длине:

$$l_{x \text{ общ.}} = l_x \text{ импост } \mathbf{1} + l_x \text{ усиление } \mathbf{2} + l_x \text{ створка } \mathbf{3}$$

Обязательное условие: мин. 3 точки запирания, расстояние между точками макс. 800 мм.

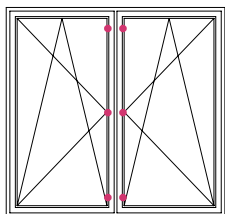

Импост в двухстворчатом окне, со стыком двух створок по всей длине:

$$l_{x \text{ общ.}} = l_x \text{ створка } \mathbf{3} + l_x \text{ импост } \mathbf{1} + l_x \text{ усиление } \mathbf{2} + l_x \text{ створка } \mathbf{3}$$

Обязательное условие: мин. 3 точки запирания, расстояние между точками макс. 800 мм.

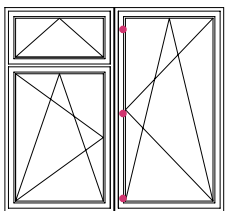

Импост в многостворчатом окне, со стыком одной створки по всей длине:

$$l_{x \text{ общ.}} = l_x \text{ импост } \mathbf{1} + l_x \text{ усиление } \mathbf{2} + l_x \text{ створка } \mathbf{3}$$

Обязательное условие: мин. 3 точки запирания, расстояние между точками макс. 800 мм.



Такой же принцип действует для прочностных расчётов поперечных импостов.

**Усиление импостов**

Профиль	Армирование					
Импост 86 INTELIO <b>1</b>	 35 x 28 x 1,5 1244506 $I_x = 2,5 \text{ см}^4$	 35 x 28 x 1,5 1244516 $I_x = 2,7 \text{ см}^4$	 35 x 28 x 2 1244526 $I_x = 3,4 \text{ см}^4$	 35 x 28 x 2 1244536 $I_x = 5,0 \text{ см}^4$	 35 x 28 x 1,5 1237091 $I_x = 2,1 \text{ см}^4$	 35 x 28 x 1,5 1249934 $I_x = 2,7 \text{ см}^4$
Профиль усиливающий (ПВХ) <b>2</b>	 50 x 20 x 1,5 1252884 $I_x = 5,7 \text{ см}^4$	 50 x 20 x 2 1259772 $I_x = 7,1 \text{ см}^4$	 50 x 20 x 2,5 1221720 $I_x = 8,5 \text{ см}^4$	 50 x 20 x 3 1258831 $I_x = 9,5 \text{ см}^4$		
Усиливающий Al профиль <b>2</b>	 1259402 $I_x = 4,6 \text{ см}^4$	 + 50 x 20 x 1,5 1252884 $I_x = 10,3 \text{ см}^4$	 + 50 x 20 x 2 1259772 $I_x = 11,7 \text{ см}^4$	 + 50 x 20 x 2,5 1221720 $I_x = 13,1 \text{ см}^4$	 + 50 x 20 x 3 1258831 $I_x = 14,1 \text{ см}^4$	
Внешний усиливающий ПВХ профиль <b>2</b>	 40 x 50 x 2 1251886 $I_x = 12 \text{ см}^4$	 40 x 50 x 3 1241845 $I_x = 16,1 \text{ см}^4$	 40 x 50 x 4 1253157 $I_x = 19,5 \text{ см}^4$			
Створка Z57 INTELIO 80 <b>3</b>	 35,5 x 28 x 2,0 1244546 $I_x = 2,2 \text{ см}^4$	 35 x 28 x 1,5 1244506 $I_x = 2,5 \text{ см}^4$	 35 x 28 x 1,5 1244516 $I_x = 2,7 \text{ см}^4$	 35 x 28 x 2 1244526 $I_x = 3,4 \text{ см}^4$	 35 x 28 x 2 1244536 $I_x = 5 \text{ см}^4$	
Створка Z/T дверная INTELIO 80 <b>3</b>	 50 x 40 x 2 1251886 $I_x = 12 \text{ см}^4$	 41 x 63,5 x 2,5 1241776 $I_x = 14,5 \text{ см}^4$				

## Соединение коробок: профиль соединительный Н-образный 1 и 2

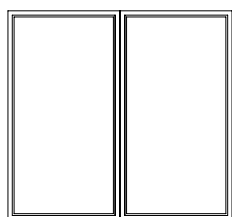
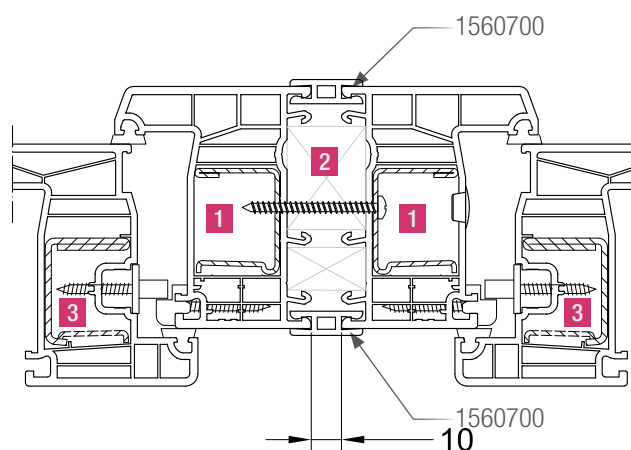
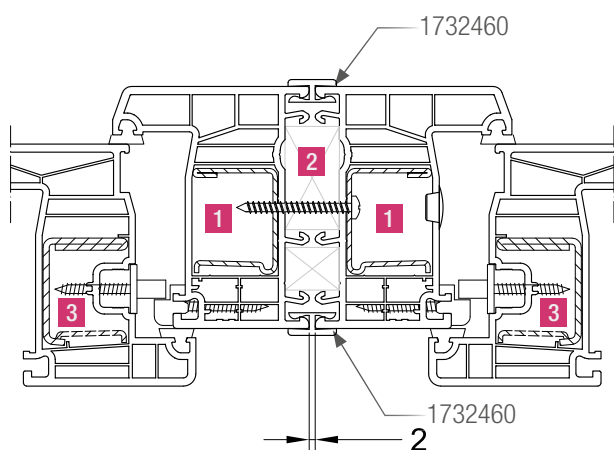

Соединение элементов с глухим остеклением:

$$l_{x \text{ общ.}} = l_x \text{ коробка } \mathbf{1} + l_x \text{ усиление } \mathbf{2} + l_x \text{ коробка } \mathbf{1}$$

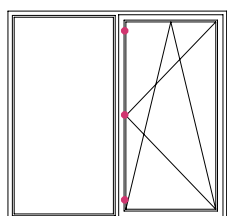

Соединение элементов с глухим остеклением и створкой,  
со стыком створки по всей длине соединения:

$$l_{x \text{ общ.}} = l_x \text{ коробка } \mathbf{1} + l_x \text{ усиление } \mathbf{2} + l_x \text{ коробка } \mathbf{1} + l_x \text{ створка } \mathbf{3}$$

Обязательное условие: мин. 3 точки запирания, расстояние между точками макс. 800 мм.

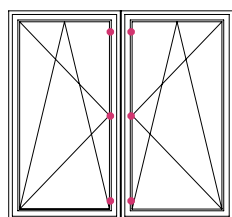

Соединение элементов со створками,  
со стыком двух створок по всей длине соединения:

$$l_{x \text{ общ.}} = l_x \text{ створка } \mathbf{3} + l_x \text{ коробка } \mathbf{1} + l_x \text{ усиление } \mathbf{2} + l_x \text{ коробка } \mathbf{1} + l_x \text{ створка } \mathbf{3}$$

Обязательное условие: мин. 3 точки запирания, расстояние между точками макс. 800 мм.

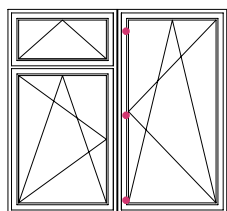

Соединение элементов с несколькими створками,  
со стыком одной створки по всей длине соединения:

$$l_{x \text{ общ.}} = l_x \text{ коробка } \mathbf{1} + l_x \text{ усиление } \mathbf{2} + l_x \text{ коробка } \mathbf{1} + l_x \text{ створка } \mathbf{3}$$

Обязательное условие: мин. 3 точки запирания, расстояние между точками макс. 800 мм.

## Соединение коробок: профиль соединительный Н-образный 1 и 2

Профиль	Армирование					
Коробка 58 INTELIO 80 <b>1</b>	 35 x 20 x 1,5 1245536 $I_x = 2,0 \text{ см}^4$	 35 x 20 x 1,5 1239583 $I_x = 2,3 \text{ см}^4$	 35 x 20 x 1,5 1261831 $I_x = 2,5 \text{ см}^4$	 35 x 20 x 2,0 1261709 $I_x = 2,9 \text{ см}^4$	 35 x 20 x 2,0 1261841 $I_x = 3,1 \text{ см}^4$	 35 x 20 x 2,5 1245526 $I_x = 4,2 \text{ см}^4$
Коробка 65 INTELIO 80 <b>1</b>	 35 x 28 x 1,5 1244506 $I_x = 2,5 \text{ см}^4$	 35 x 28 x 1,5 1244516 $I_x = 2,7 \text{ см}^4$	 35 x 28 x 1,5 1237091 $I_x = 2,8 \text{ см}^4$	 35 x 28 x 2 1249934 $I_x = 3,4 \text{ см}^4$	 35 x 28 x 2 1244526 $I_x = 3,5 \text{ см}^4$	 35 x 28 x 2 1244536 $I_x = 5 \text{ см}^4$
Профиль соединительный Н-образный 1, 1732460 <b>2</b>	 2 x 35 x 3 1264291 $I_x = 2,8 \text{ см}^4$	 2 x 35 x 5 1264306 $I_x = 3,6 \text{ см}^4$	 2 x 35 x 6 1244015 $I_x = 4,2 \text{ см}^4$	 2 x 35 x 8 1251925 $I_x = 5,8 \text{ см}^4$		
Профиль соединительный Н-образный 2, 1560700 <b>2</b>	 35 x 20 x 1,5 1261831 $I_x = 2,5 \text{ см}^4$	 35 x 20 x 2 1261841 $I_x = 3,1 \text{ см}^4$	 35 x 25 x 2 1252775 $I_x = 3,4 \text{ см}^4$	 35 x 20 x 2,5 1245526 $I_x = 4,2 \text{ см}^4$		
Профиль соединительный Н-образный 2, 1560700 <b>2</b>	 50 x 6 1221728 $I_x = 6,3 \text{ см}^4$	 60 x 6 1250067 $I_x = 10,8 \text{ см}^4$				
Створка Z57 INTELIO 80 <b>3</b>	 35,5 x 28 x 2,0 1244546 $I_x = 2,2 \text{ см}^4$	 35 x 28 x 1,5 1244506 $I_x = 2,5 \text{ см}^4$	 35 x 28 x 1,5 1244516 $I_x = 2,7 \text{ см}^4$	 35 x 28 x 2 1244526 $I_x = 3,4 \text{ см}^4$	 35 x 28 x 2 1244536 $I_x = 5 \text{ см}^4$	
Створка Z/T дверная INTELIO 80 <b>3</b>	 50 x 40 x 2 1251886 $I_x = 12 \text{ см}^4$	 41 x 63,5 x 2,5 1241776 $I_x = 14,5 \text{ см}^4$				

## Соединение коробок: профиль соединительный Н-образный 2, профиль соединительный (арт. 1561892)

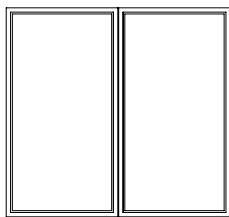
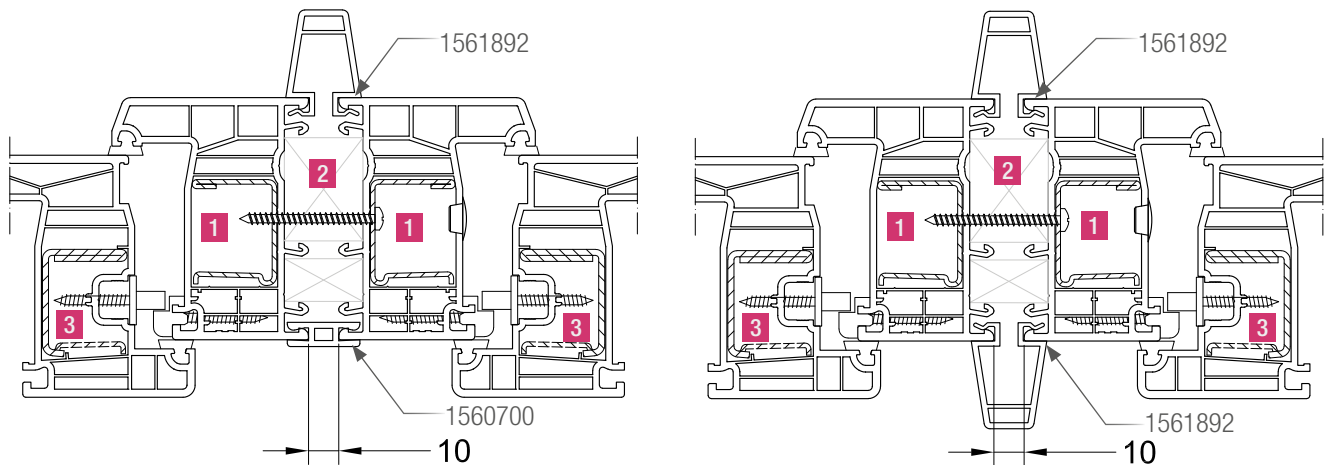

Соединение элементов с глухим остеклением:

$$l_{x \text{ общ.}} = l_x \text{ коробка } \mathbf{1} + l_x \text{ усиление } \mathbf{2} + l_x \text{ коробка } \mathbf{1}$$

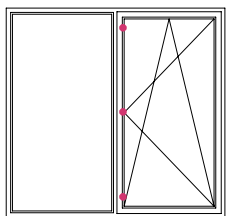

Соединение элементов с глухим остеклением и створкой, со стыком створки по всей длине соединения:

$$l_{x \text{ общ.}} = l_x \text{ коробка } \mathbf{1} + l_x \text{ усиление } \mathbf{2} + l_x \text{ коробка } \mathbf{1} + l_x \text{ створка } \mathbf{3}$$

Обязательное условие: мин. 3 точки запирания, расстояние между точками макс. 800 мм.

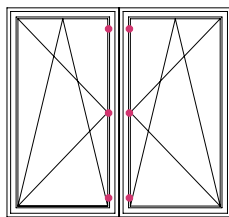

Соединение элементов со створками, со стыком двух створок по всей длине соединения:

$$l_{x \text{ общ.}} = l_x \text{ створка } \mathbf{3} + l_x \text{ коробка } \mathbf{1} + l_x \text{ усиление } \mathbf{2} + l_x \text{ коробка } \mathbf{1} + l_x \text{ створка } \mathbf{3}$$

Обязательное условие: мин. 3 точки запирания, расстояние между точками макс. 800 мм.

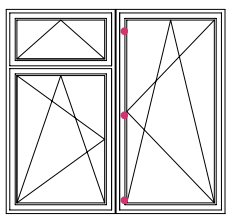



















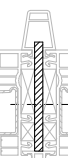
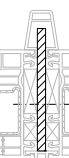
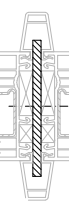

Соединение элементов с несколькими створками, со стыком одной створки по всей длине соединения:

$$l_{x \text{ общ.}} = l_x \text{ коробка } \mathbf{1} + l_x \text{ усиление } \mathbf{2} + l_x \text{ коробка } \mathbf{1} + l_x \text{ створка } \mathbf{3}$$

Обязательное условие: мин. 3 точки запирания, расстояние между точками макс. 800 мм.

Соединение коробок: профиль соединительный Н-образный 2, профиль соединительный (арт. 1561892)

Профиль	Армирование					
Коробка 58 INTELIO 80 <b>1</b>	 35 x 20 x 1,5 1245536 $I_x = 2,0 \text{ см}^4$	 35 x 20 x 1,5 1239583 $I_x = 2,3 \text{ см}^4$	 35 x 20 x 1,5 1261831 $I_x = 2,5 \text{ см}^4$	 35 x 20 x 2,0 1261709 $I_x = 2,9 \text{ см}^4$	 35 x 20 x 2,0 1261841 $I_x = 3,1 \text{ см}^4$	 35 x 20 x 2,5 1245526 $I_x = 4,2 \text{ см}^4$
Коробка 65 INTELIO 80 <b>1</b>	 35 x 28 x 1,5 1244506 $I_x = 2,5 \text{ см}^4$	 35 x 28 x 1,5 1244516 $I_x = 2,7 \text{ см}^4$	 35 x 28 x 1,5 1237091 $I_x = 2,8 \text{ см}^4$	 35 x 28 x 2 1249934 $I_x = 3,4 \text{ см}^4$	 35 x 28 x 2 1244526 $I_x = 3,5 \text{ см}^4$	 35 x 28 x 2 1244536 $I_x = 5 \text{ см}^4$
Профиль соединительный Н-образный 2, 1560700 и профиль соединительный, 1561892 <b>2</b>	 70 x 6 1260138 $I_x = 17,2 \text{ см}^4$	 80 x 6 1230049 $I_x = 25,6 \text{ см}^4$	 90 x 6 1245516 $I_x = 36,5 \text{ см}^4$			
2 профиля соединительных 1561892 <b>2</b>	 100 x 6 1252384 $I_x = 50 \text{ см}^4$					
Створка Z57 INTELIO 80 <b>3</b>	 35,5 x 28 x 2,0 1244546 $I_x = 2,2 \text{ см}^4$	 35 x 28 x 1,5 1244506 $I_x = 2,5 \text{ см}^4$	 35 x 28 x 1,5 1244516 $I_x = 2,7 \text{ см}^4$	 35 x 28 x 2 1244526 $I_x = 3,4 \text{ см}^4$	 35 x 28 x 2 1244536 $I_x = 5 \text{ см}^4$	
Створка Z/T дверная INTELIO 80 <b>3</b>	 50 x 40 x 2 1251886 $I_x = 12 \text{ см}^4$	 41 x 63,5 x 2,5 1241776 $I_x = 14,5 \text{ см}^4$				



## Соединение коробок: профиль усиливающий 1 (арт. 1627061) и профиль усиливающий 2 (арт. 1627041)

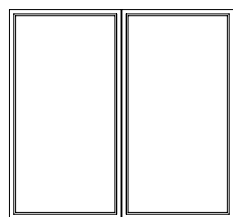
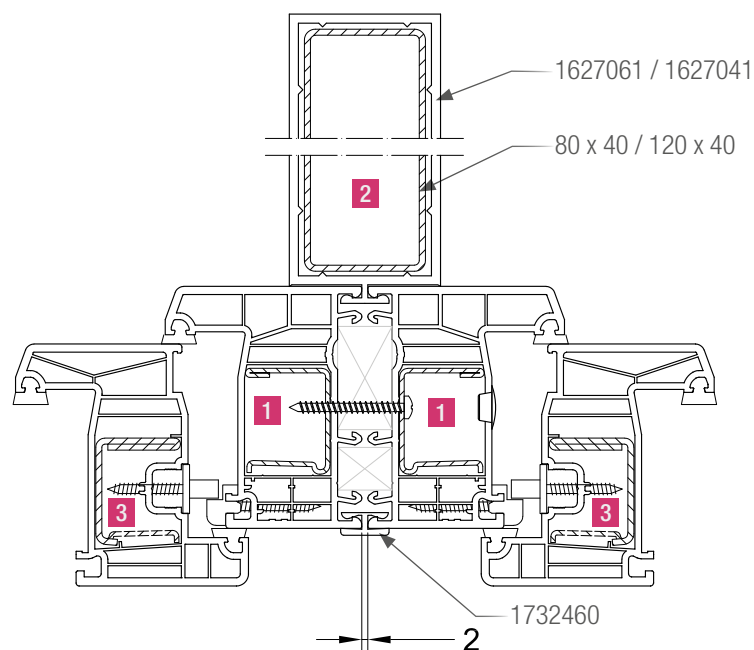

Соединение элементов с глухим остеклением:

$$l_{x \text{ общ.}} = l_x \text{ коробка } \mathbf{1} + l_x \text{ усиление } \mathbf{2} + l_x \text{ коробка } \mathbf{1}$$

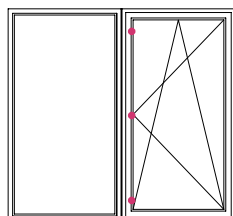

Соединение элементов с глухим остеклением и створкой,  
со стыком створки по всей длине соединения:

$$l_{x \text{ общ.}} = l_x \text{ коробка } \mathbf{1} + l_x \text{ усиление } \mathbf{2} + l_x \text{ коробка } \mathbf{1} + l_x \text{ створка } \mathbf{3}$$

Обязательное условие: мин. 3 точки запирания, расстояние между точками макс. 800 мм.

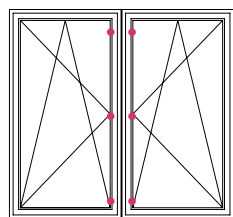

Соединение элементов со створками,  
со стыком двух створок по всей длине соединения:

$$l_{x \text{ общ.}} = l_x \text{ створка } \mathbf{3} + l_x \text{ коробка } \mathbf{1} + l_x \text{ усиление } \mathbf{2} + l_x \text{ коробка } \mathbf{1} + l_x \text{ створка } \mathbf{3}$$

Обязательное условие: мин. 3 точки запирания, расстояние между точками макс. 800 мм.

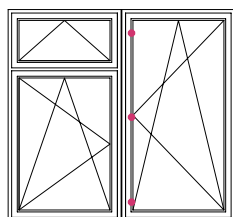















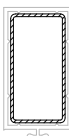
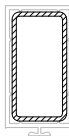
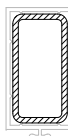
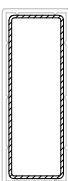
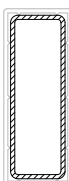
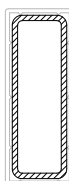

Соединение элементов с несколькими створками,  
со стыком одной створки по всей длине соединения:

$$l_{x \text{ общ.}} = l_x \text{ коробка } \mathbf{1} + l_x \text{ усиление } \mathbf{2} + l_x \text{ коробка } \mathbf{1} + l_x \text{ створка } \mathbf{3}$$

Обязательное условие: мин. 3 точки запирания, расстояние между точками макс. 800 мм.

Соединение коробок: профиль усиливающий 1 (арт. 1627061) и профиль усиливающий 2 (арт. 1627041)

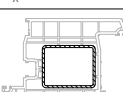
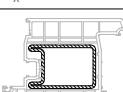
Профиль	Армирование					
Коробка 58 INTELIO 80 <b>1</b>	 35 x 20 x 1,5 1245536 $I_x = 2,0 \text{ см}^4$	 35 x 20 x 1,5 1239583 $I_x = 2,3 \text{ см}^4$	 35 x 20 x 1,5 1261831 $I_x = 2,5 \text{ см}^4$	 35 x 20 x 2,0 1261709 $I_x = 2,9 \text{ см}^4$	 35 x 20 x 2,0 1261841 $I_x = 3,1 \text{ см}^4$	 35 x 20 x 2,5 1245526 $I_x = 4,2 \text{ см}^4$
Коробка 65 INTELIO 80 <b>1</b>	 35 x 28 x 1,5 1244506 $I_x = 2,5 \text{ см}^4$	 35 x 28 x 1,5 1244516 $I_x = 2,7 \text{ см}^4$	 35 x 28 x 1,5 1237091 $I_x = 2,8 \text{ см}^4$	 35 x 28 x 2 1249934 $I_x = 3,4 \text{ см}^4$	 35 x 28 x 2 1244526 $I_x = 3,5 \text{ см}^4$	 35 x 28 x 2 1244536 $I_x = 5 \text{ см}^4$
Профиль усиливающий 1, 1627061 <b>2</b>	 80 x 40 x 2 1258881 $I_x = 37,6 \text{ см}^4$	 80 x 40 x 2,5 1258624 $I_x = 45,1 \text{ см}^4$	 80 x 40 x 3 1258734 $I_x = 52,3 \text{ см}^4$	 80 x 40 x 4 1250029 $I_x = 64,8 \text{ см}^4$		
Профиль усиливающий 2, 1627041 <b>2</b>	 120 x 40 x 2,5 1221723 $I_x = 127 \text{ см}^4$	 120 x 40 x 3 1252794 $I_x = 148 \text{ см}^4$	 120 x 40 x 4 1258614 $I_x = 187 \text{ см}^4$			
Створка Z57 INTELIO 80 <b>3</b>	 35,5 x 28 x 2,0 1244546 $I_x = 2,2 \text{ см}^4$	 35 x 28 x 1,5 1244506 $I_x = 2,5 \text{ см}^4$	 35 x 28 x 1,5 1244516 $I_x = 2,7 \text{ см}^4$	 35 x 28 x 2 1244526 $I_x = 3,4 \text{ см}^4$	 35 x 28 x 2 1244536 $I_x = 5 \text{ см}^4$	
Створка Z/T дверная INTELIO 80 <b>3</b>	 50 x 40 x 2 1251886 $I_x = 12 \text{ см}^4$	 41 x 63,5 x 2,5 1241776 $I_x = 14,5 \text{ см}^4$				

## Соединение коробок: профиль компенсирующий 2/86 (арт. 1533070)

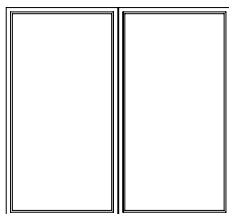
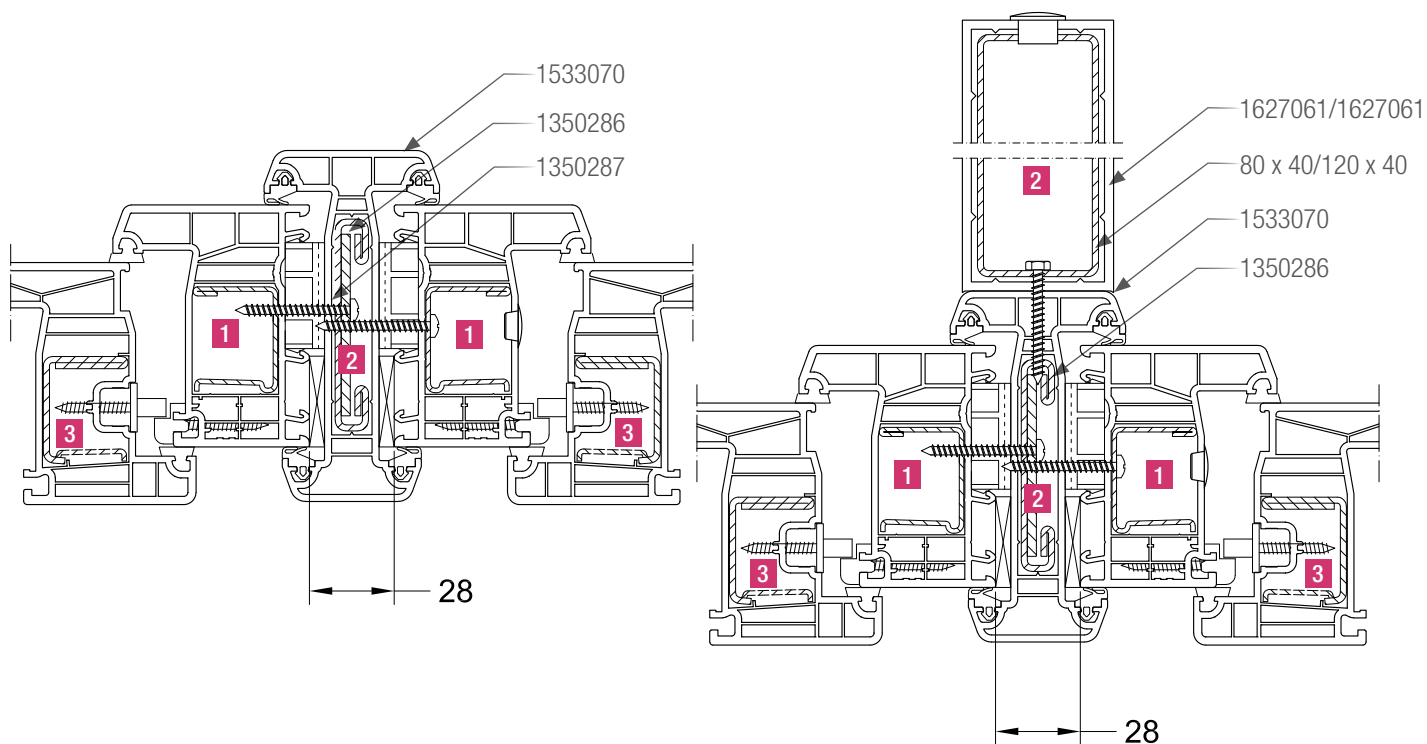

Соединение элементов с глухим остеклением:

$$l_{x \text{ общ.}} = l_x \text{ коробка } \mathbf{1} + l_x \text{ усиление } \mathbf{2} + l_x \text{ коробка } \mathbf{1}$$

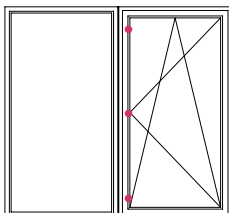

Соединение элементов с глухим остеклением и створкой,  
со стыком створки по всей длине соединения:

$$l_{x \text{ общ.}} = l_x \text{ коробка } \mathbf{1} + l_x \text{ усиление } \mathbf{2} + l_x \text{ коробка } \mathbf{1} + l_x \text{ створка } \mathbf{3}$$

Обязательное условие: мин. 3 точки запирания, расстояние между точками макс. 800 мм.

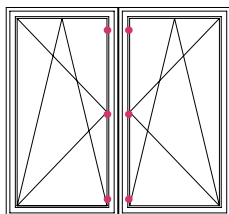

Соединение элементов со створками,  
со стыком двух створок по всей длине соединения:

$$l_{x \text{ общ.}} = l_x \text{ створка } \mathbf{3} + l_x \text{ коробка } \mathbf{1} + l_x \text{ усиление } \mathbf{2} + l_x \text{ коробка } \mathbf{1} + l_x \text{ створка } \mathbf{3}$$

Обязательное условие: мин. 3 точки запирания, расстояние между точками макс. 800 мм.

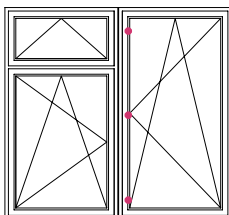























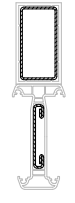

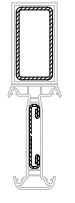

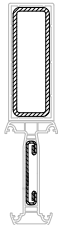
Соединение элементов с несколькими створками,  
со стыком одной створки по всей длине соединения:

$$l_{x \text{ общ.}} = l_x \text{ коробка } \mathbf{1} + l_x \text{ усиление } \mathbf{2} + l_x \text{ коробка } \mathbf{1} + l_x \text{ створка } \mathbf{3}$$

Обязательное условие: мин. 3 точки запирания, расстояние между точками макс. 800 мм.

Соединение коробок: профиль компенсирующий 2/86 (арт. 1533070)

Профиль	Армирование					
Коробка 58 INTELIO 80 1 	 35 x 20 x 1,5 1245536 $I_x = 2,0 \text{ см}^4$	 35 x 20 x 1,5 1239583 $I_x = 2,3 \text{ см}^4$	 35 x 20 x 1,5 1261831 $I_x = 2,5 \text{ см}^4$	 35 x 20 x 2,0 1261709 $I_x = 2,9 \text{ см}^4$	 35 x 20 x 2,0 1261841 $I_x = 3,1 \text{ см}^4$	 35 x 20 x 2,5 1245526 $I_x = 4,2 \text{ см}^4$
Коробка 65 INTELIO 80 1 	 35 x 28 x 1,5 1244506 $I_x = 2,5 \text{ см}^4$	 35 x 28 x 1,5 1244516 $I_x = 2,7 \text{ см}^4$	 35 x 28 x 1,5 1237091 $I_x = 2,8 \text{ см}^4$	 35 x 28 x 2 1249934 $I_x = 3,4 \text{ см}^4$	 35 x 28 x 2 1244526 $I_x = 3,5 \text{ см}^4$	 35 x 28 x 2 1244536 $I_x = 5 \text{ см}^4$
Профиль компенсирующий 2/86, 1533070 2 	 70 x 11 x 2 1350286 $I_x = 15,1 \text{ см}^4$	 + 60 x 3 1350286/1350287 $I_x = 20,5 \text{ см}^4$				
Профиль компенсирующий 2/86 и профиль усиливающий 1, 1627061 2 	 + 80 x 40 x 2 1258881 $I_x = 52,7 \text{ см}^4$	 + 80 x 40 x 2,5 1258624 $I_x = 60,2 \text{ см}^4$	 + 80 x 40 x 3 1258734 $I_x = 67,4 \text{ см}^4$	 + 80 x 40 x 4 1250029 $I_x = 79,9 \text{ см}^4$		
Профиль компенсирующий 2/86 и профиль усиливающий 2, 1627061 2 	 + 120 x 40 x 2,5 1221723 $I_x = 142,1 \text{ см}^4$	 + 120 x 40 x 3 1272794 $I_x = 163,1 \text{ см}^4$	 + 120 x 40 x 4 1258614 $I_x = 202,1 \text{ см}^4$			
Створка Z57 INTELIO 80 3 	 35,5 x 28 x 2,0 1244546 $I_x = 2,2 \text{ см}^4$	 35 x 28 x 1,5 1244506 $I_x = 2,5 \text{ см}^4$	 35 x 28 x 1,5 1244516 $I_x = 2,7 \text{ см}^4$	 35 x 28 x 2 1244526 $I_x = 3,4 \text{ см}^4$	 35 x 28 x 2 1244536 $I_x = 5 \text{ см}^4$	
Створка Z/T дверная INTELIO 80 3 	 50 x 40 x 2 1251886 $I_x = 12 \text{ см}^4$	 41 x 63,5 x 2,5 1241776 $I_x = 14,5 \text{ см}^4$				

Горизонтальное соединение коробок: профиль компенсирующий горизонтальный (арт. 1538370)

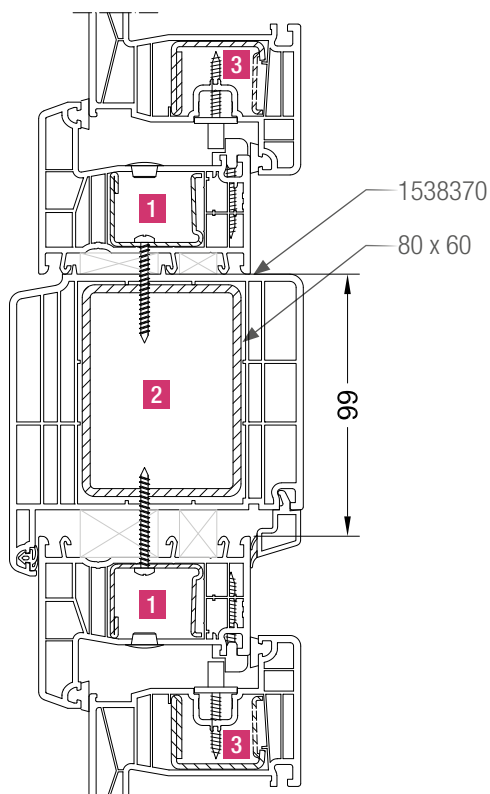

Соединение элементов с глухим остеклением,  
без створок:  
 $I_{x \text{ общ.}} = I_x \text{ коробка } \mathbf{1} + I_x \text{ усиление } \mathbf{2} + I_x \text{ коробка } \mathbf{1}$

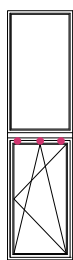

Соединение элементов с глухим остеклением и створкой,  
со стыком створки по всей длине соединения:  
 $I_{x \text{ общ.}} = I_x \text{ коробка } \mathbf{1} + I_x \text{ усиление } \mathbf{2} + I_x \text{ коробка } \mathbf{1} + I_x \text{ створка } \mathbf{3}$

Примечание: мин. 3 точки запирания, с максимальным шагом 800 мм

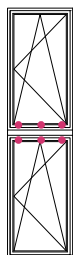

Соединение элементов с двумя створками,  
со стыком двух створки по всей длине соединения:  
 $I_{x \text{ общ.}} = I_x \text{ створка } \mathbf{3} + I_x \text{ коробка } \mathbf{1} + I_x \text{ усиление } \mathbf{2} + I_x \text{ коробка } \mathbf{1} + I_x \text{ створка } \mathbf{3}$



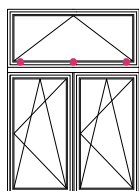















Примечание: мин. 3 точки запирания, с максимальным шагом 800 мм

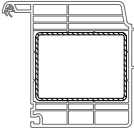
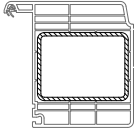
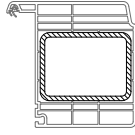
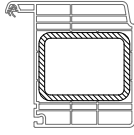
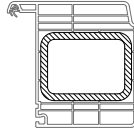

Соединение элементов с глухим остеклением и створкой,  
только одна створка имеет стык по всей длине соединения:  
 $I_{x \text{ vorh.}} = I_x \text{ створка } \mathbf{3} + I_x \text{ коробка } \mathbf{1} + I_x \text{ усиление } \mathbf{2} + I_x \text{ коробка } \mathbf{1}$

Примечание: мин. 3 точки запирания, с максимальным шагом 800 мм

Горизонтальное соединение коробок: профиль компенсирующий горизонтальный (арт. 1538370)

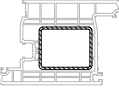
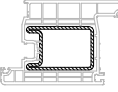
Профиль	Армирование					
Коробка 58 INTELIO 80 <b>1</b>	 35 x 20 x 1,5 1245536 $I_x = 2,0 \text{ см}^4$	 35 x 20 x 1,5 1239583 $I_x = 2,3 \text{ см}^4$	 35 x 20 x 1,5 1261831 $I_x = 2,5 \text{ см}^4$	 35 x 20 x 2,0 1261709 $I_x = 2,9 \text{ см}^4$	 35 x 20 x 2,0 1261841 $I_x = 3,1 \text{ см}^4$	 35 x 20 x 2,5 1245526 $I_x = 4,2 \text{ см}^4$
Коробка 65 INTELIO 80 <b>1</b>	 35 x 28 x 1,5 1244506 $I_x = 2,5 \text{ см}^4$	 35 x 28 x 1,5 1244516 $I_x = 2,7 \text{ см}^4$	 35 x 28 x 1,5 1237091 $I_x = 2,8 \text{ см}^4$	 35 x 28 x 2 1249934 $I_x = 3,4 \text{ см}^4$	 35 x 28 x 2 1244526 $I_x = 3,5 \text{ см}^4$	 35 x 28 x 2 1244536 $I_x = 5 \text{ см}^4$
Профиль компенсирующий горизонтальный, 1538370 <b>2</b>	 80 x 60 x 2 строит. сортaмент $I_x = 31,9 \text{ см}^4$	 80 x 60 x 3 строит. сортaмент $I_x = 44,9 \text{ см}^4$	 80 x 60 x 4 строит. сортaмент $I_x = 56,1 \text{ см}^4$	 80 x 60 x 5 строит. сортaмент $I_x = 65,7 \text{ см}^4$	 80 x 60 x 6 строит. сортaмент $I_x = 73,6 \text{ см}^4$	
Створка Z57 INTELIO 80 <b>3</b>	 35,5 x 28 x 2,0 1244546 $I_x = 2,2 \text{ см}^4$	 35 x 28 x 1,5 1244506 $I_x = 2,5 \text{ см}^4$	 35 x 28 x 1,5 1244516 $I_x = 2,7 \text{ см}^4$	 35 x 28 x 2 1244526 $I_x = 3,4 \text{ см}^4$	 35 x 28 x 2 1244536 $I_x = 5 \text{ см}^4$	
Створка Z/T дверная INTELIO 80 <b>3</b>	 50 x 40 x 2 1251886 $I_x = 12 \text{ см}^4$	 41 x 63,5 x 2,5 1241776 $I_x = 14,5 \text{ см}^4$				

## Соединение коробок: профили эркерные (арт. 1533050 и 1533060, 1561486 и 1561453)

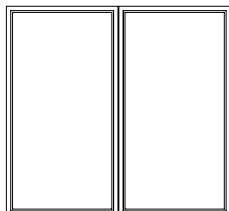
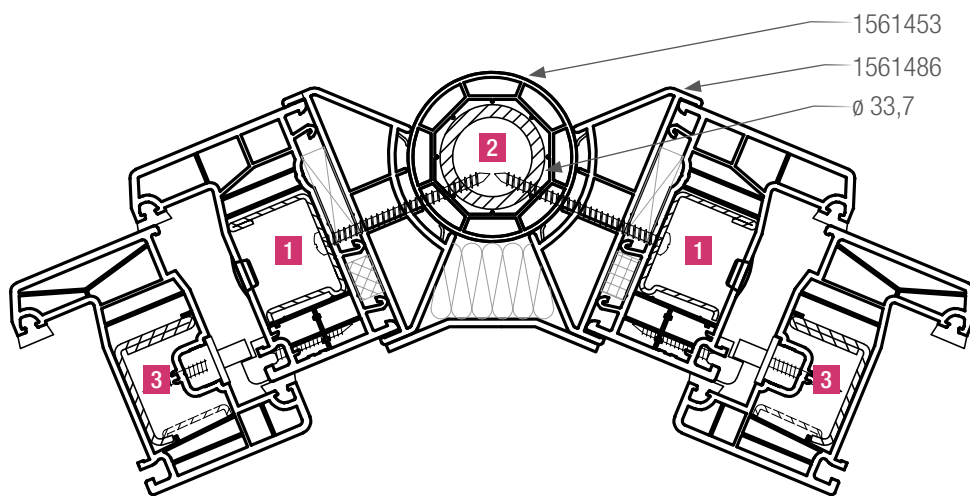
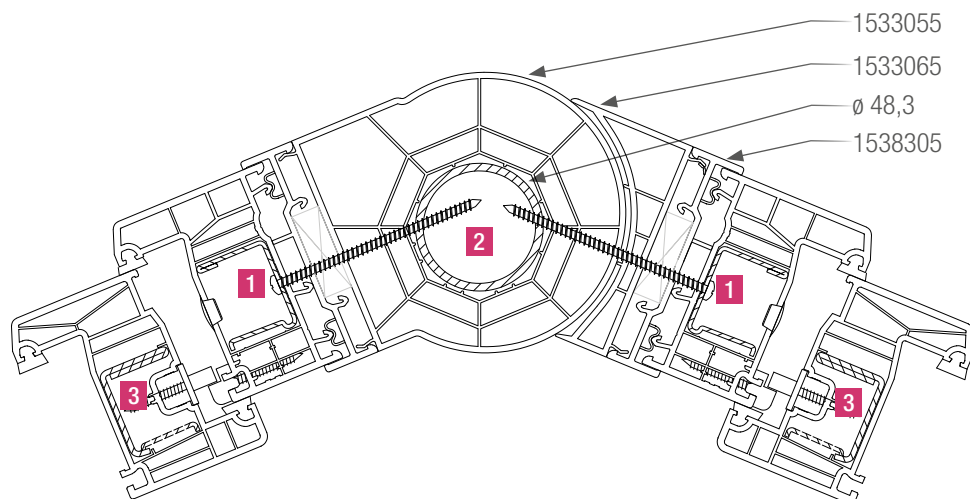

Соединение элементов с глухим остеклением:

$$l_{x \text{ общ.}} = l_x \text{ коробка } \mathbf{1} + l_x \text{ усиление } \mathbf{2} + l_x \text{ коробка } \mathbf{1}$$

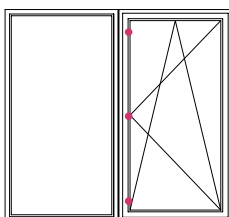

Соединение элементов с глухим остеклением и створкой,  
со стыком створки по всей длине соединения:

$$l_{x \text{ общ.}} = l_x \text{ коробка } \mathbf{1} + l_x \text{ усиление } \mathbf{2} + l_x \text{ коробка } \mathbf{1} + l_x \text{ створка } \mathbf{3}$$

Обязательное условие: мин. 3 точки запирания, расстояние между точками макс. 800 мм.

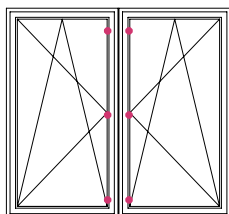

Соединение элементов со створками,  
со стыком двух створок по всей длине соединения:

$$l_{x \text{ общ.}} = l_x \text{ створка } \mathbf{3} + l_x \text{ коробка } \mathbf{1} + l_x \text{ усиление } \mathbf{2} + l_x \text{ коробка } \mathbf{1} + l_x \text{ створка } \mathbf{3}$$

Обязательное условие: мин. 3 точки запирания, расстояние между точками макс. 800 мм.

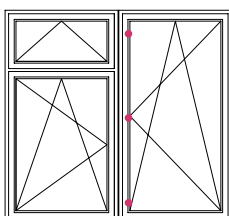

















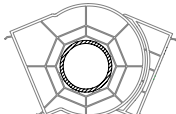
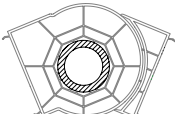
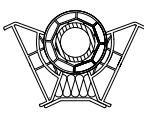

Соединение элементов с несколькими створками,  
со стыком одной створки по всей длине соединения:

$$l_{x \text{ общ.}} = l_x \text{ коробка } \mathbf{1} + l_x \text{ усиление } \mathbf{2} + l_x \text{ коробка } \mathbf{1} + l_x \text{ створка } \mathbf{3}$$

Обязательное условие: мин. 3 точки запирания, расстояние между точками макс. 800 мм.

Соединение коробок: профили эркерные (арт. 1533050 и 1533060, 1561486 и 1561453)

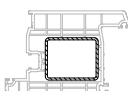
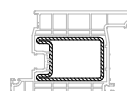
Профиль	Армирование					
Коробка 58 INTELIO 80 <b>1</b>	 35 x 20 x 1,5 1245536 $I_x = 2,0 \text{ см}^4$	 35 x 20 x 1,5 1239583 $I_x = 2,3 \text{ см}^4$	 35 x 20 x 1,5 1261831 $I_x = 2,5 \text{ см}^4$	 35 x 20 x 2,0 1261709 $I_x = 2,9 \text{ см}^4$	 35 x 20 x 2,0 1261841 $I_x = 3,1 \text{ см}^4$	 35 x 20 x 2,5 1245526 $I_x = 4,2 \text{ см}^4$
Коробка 65 INTELIO 80 <b>1</b>	 35 x 28 x 1,5 1244506 $I_x = 2,5 \text{ см}^4$	 35 x 28 x 1,5 1244516 $I_x = 2,7 \text{ см}^4$	 35 x 28 x 1,5 1237091 $I_x = 2,8 \text{ см}^4$	 35 x 28 x 2 1249934 $I_x = 3,4 \text{ см}^4$	 35 x 28 x 2 1244526 $I_x = 3,5 \text{ см}^4$	 35 x 28 x 2 1244536 $I_x = 5 \text{ см}^4$
Профили эркерные 1/86, 1533055 и 2/86, 1533065 <b>2</b>	 $\varnothing 48,3 \times 3,25$ 1242032 $I_x = 11,7 \text{ см}^4$	 $\varnothing 48,3 \times 6,3$ 1258604 $I_x = 18,7 \text{ см}^4$				
Профили эркерные 1561476, 1561453 <b>2</b>	 $\varnothing 33,7 \times 4,0$ 1254306 $I_x = 3,6 \text{ см}^4$					
Створка Z57 INTELIO 80 <b>3</b>	 35,5 x 28 x 2,0 1244546 $I_x = 2,2 \text{ см}^4$	 35 x 28 x 1,5 1244506 $I_x = 2,5 \text{ см}^4$	 35 x 28 x 1,5 1244516 $I_x = 2,7 \text{ см}^4$	 35 x 28 x 2 1244526 $I_x = 3,4 \text{ см}^4$	 35 x 28 x 2 1244536 $I_x = 5 \text{ см}^4$	
Створка Z/T дверная INTELIO 80 <b>3</b>	 50 x 40 x 2 1251886 $I_x = 12 \text{ см}^4$	 41 x 63,5 x 2,5 1241776 $I_x = 14,5 \text{ см}^4$				



## Соединение коробок: профиль угловой 135°/86 (арт. 1533240)

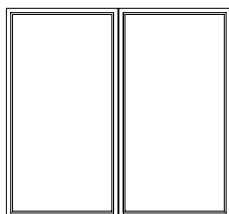
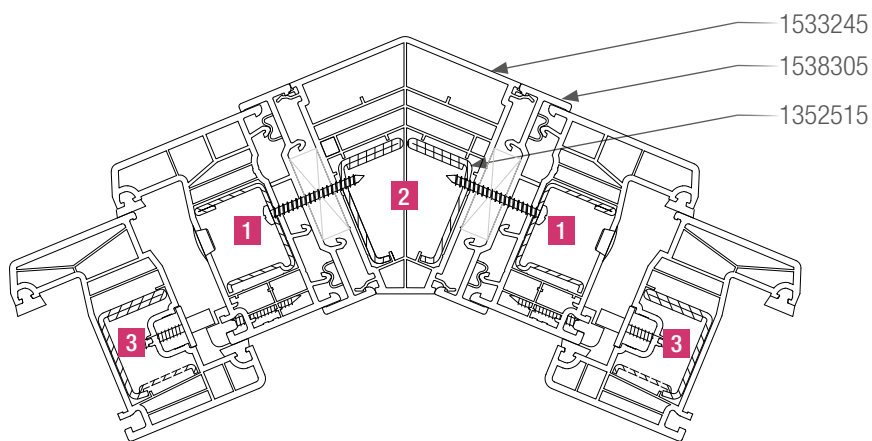

Соединение элементов с глухим остеклением:

$$l_{x \text{ общ.}} = l_x \text{ коробка } \mathbf{1} + l_x \text{ усиление } \mathbf{2} + l_x \text{ коробка } \mathbf{1}$$

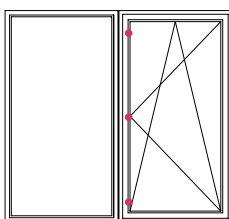

Соединение элементов с глухим остеклением и створкой,  
со стыком створки по всей длине соединения:

$$l_{x \text{ общ.}} = l_x \text{ коробка } \mathbf{1} + l_x \text{ усиление } \mathbf{2} + l_x \text{ коробка } \mathbf{1} + l_x \text{ створка } \mathbf{3}$$

Обязательное условие: мин. 3 точки запирания, расстояние между точками макс. 800 мм.

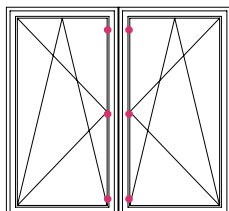

Соединение элементов со створками,  
со стыком двух створок по всей длине соединения:

$$l_{x \text{ общ.}} = l_x \text{ створка } \mathbf{3} + l_x \text{ коробка } \mathbf{1} + l_x \text{ усиление } \mathbf{2} + l_x \text{ коробка } \mathbf{1} + l_x \text{ створка } \mathbf{3}$$

Обязательное условие: мин. 3 точки запирания, расстояние между точками макс. 800 мм.

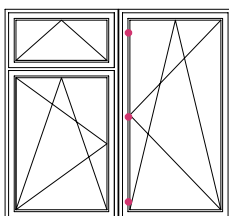

















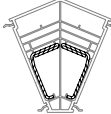

Соединение элементов с несколькими створками,  
со стыком одной створки по всей длине соединения:

$$l_{x \text{ общ.}} = l_x \text{ коробка } \mathbf{1} + l_x \text{ усиление } \mathbf{2} + l_x \text{ коробка } \mathbf{1} + l_x \text{ створка } \mathbf{3}$$

Обязательное условие: мин. 3 точки запирания, расстояние между точками макс. 800 мм.

Соединение коробок: профиль угловой 135°/86 (арт. 1533240) и профиль эркерный (арт. 1533050 и 1533060)

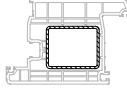
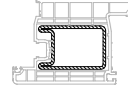
Профиль	Армирование					
Коробка 58 INTELIO 80 <b>1</b>	 35 x 20 x 1,5 1245536 $I_x = 2,0 \text{ см}^4$	 35 x 20 x 1,5 1239583 $I_x = 2,3 \text{ см}^4$	 35 x 20 x 1,5 1261831 $I_x = 2,5 \text{ см}^4$	 35 x 20 x 2,0 1261709 $I_x = 2,9 \text{ см}^4$	 35 x 20 x 2,0 1261841 $I_x = 3,1 \text{ см}^4$	 35 x 20 x 2,5 1245526 $I_x = 4,2 \text{ см}^4$
Коробка 65 INTELIO 80 <b>1</b>	 35 x 28 x 1,5 1244506 $I_x = 2,5 \text{ см}^4$	 35 x 28 x 1,5 1244516 $I_x = 2,7 \text{ см}^4$	 35 x 28 x 1,5 1237091 $I_x = 2,8 \text{ см}^4$	 35 x 28 x 2 1249934 $I_x = 3,4 \text{ см}^4$	 35 x 28 x 2 1244526 $I_x = 3,5 \text{ см}^4$	 35 x 28 x 2 1244536 $I_x = 5 \text{ см}^4$
Профиль угловой 135°/86, 1533240 <b>2</b>	 41,8 x 28 x 2 1352515 $I_x = 6,6 \text{ см}^4$					
Створка Z57 INTELIO 80 <b>3</b>	 35,5 x 28 x 2,0 1244546 $I_x = 2,2 \text{ см}^4$	 35 x 28 x 1,5 1244506 $I_x = 2,5 \text{ см}^4$	 35 x 28 x 1,5 1244516 $I_x = 2,7 \text{ см}^4$	 35 x 28 x 2 1244526 $I_x = 3,4 \text{ см}^4$	 35 x 28 x 2 1244536 $I_x = 5 \text{ см}^4$	
Створка Z/T дверная INTELIO 80 <b>3</b>	 50 x 40 x 2 1251886 $I_x = 12 \text{ см}^4$	 41 x 63,5 x 2,5 1241776 $I_x = 14,5 \text{ см}^4$				

## Соединение коробок: профиль угловой 90°/86 (арт. 1533235)

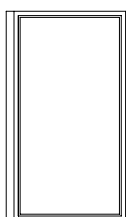
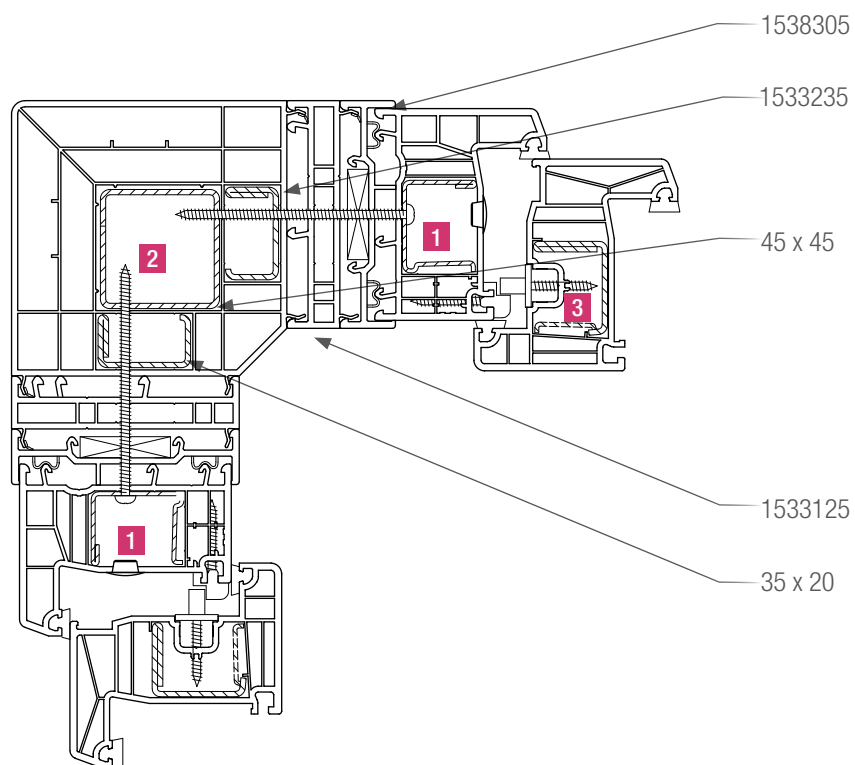

Соединение элементов с глухим остеклением:

$$l_{x \text{ общ.}} = l_x \text{ коробка } \mathbf{1} + l_x \text{ усиление } \mathbf{2}$$

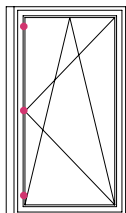

Соединение элемента со створкой,

со стыком створки по всей длине соединения:

$$l_{x \text{ общ.}} = l_x \text{ коробка } \mathbf{1} + l_y \text{ коробка } \mathbf{1} + l_x \text{ усиление } \mathbf{2} + l_x \text{ створка } \mathbf{3}$$

Обязательное условие: мин. 3 точки запирания, расстояние между точками макс. 800 мм.

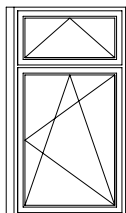

















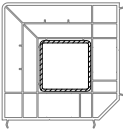
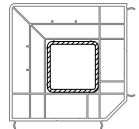
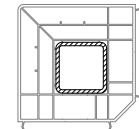
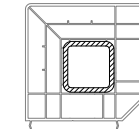
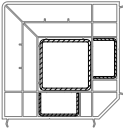
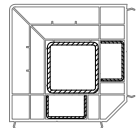
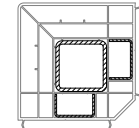
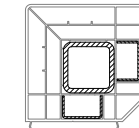

Соединение элемента со створкой,

со стыком створки не по всей длине соединения:

$$l_{x \text{ общ.}} = l_x \text{ коробка } \mathbf{1} + l_y \text{ коробка } \mathbf{1} + l_x \text{ усиление } \mathbf{2}$$

Соединение коробок: профиль угловой 90°/86 (арт. 1533235)

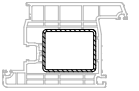
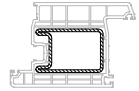
Профиль	Армирование					
Коробка 58 INTELIO 80 <b>1</b>	 35 x 20 x 1,5 1245536 $I_x = 2,0 \text{ см}^4$	 35 x 20 x 1,5 1239583 $I_x = 2,3 \text{ см}^4$	 35 x 20 x 1,5 1261831 $I_x = 2,5 \text{ см}^4$	 35 x 20 x 2,0 1261709 $I_x = 2,9 \text{ см}^4$	 35 x 20 x 2,0 1261841 $I_x = 3,1 \text{ см}^4$	 35 x 20 x 2,5 1245526 $I_x = 4,2 \text{ см}^4$
Коробка 65 INTELIO 80 <b>1</b>	 35 x 28 x 1,5 1244506 $I_x = 2,5 \text{ см}^4$	 35 x 28 x 1,5 1244516 $I_x = 2,7 \text{ см}^4$	 35 x 28 x 1,5 1237091 $I_x = 2,8 \text{ см}^4$	 35 x 28 x 2 1249934 $I_x = 3,4 \text{ см}^4$	 35 x 28 x 2 1244526 $I_x = 3,5 \text{ см}^4$	 35 x 28 x 2 1244536 $I_x = 5 \text{ см}^4$
Профиль угловой 90°/86, 1533235 <b>2</b>	 + 45 x 45 x 2 1259894 $I_x = 14 \text{ см}^4$	 + 45 x 45 x 2,5 1221718 $I_x = 15,9 \text{ см}^4$	 + 45 x 45 x 3 1253147 $I_x = 13,8 \text{ см}^4$	 + 45 x 45 x 4 1259306 $I_x = 20,4 \text{ см}^4$		
Профиль угловой 90°/86, 1533235 <b>2</b>	 + 45 x 45 x 2, 1259894 и 35 x 20 x 1,5, 1245536 $I_x = 12,6 \text{ см}^4$	 + 45 x 45 x 2,5, 1221718 и 35 x 20 x 1,5, 1245536 $I_x = 14,5 \text{ см}^4$	 + 45 x 45 x 3, 1253147 и 35 x 20 x 1,5, 1245536 $I_x = 16,2 \text{ см}^4$	 + 45 x 45 x 4, 1259306 и 35 x 20 x 1,5, 1245536 $I_x = 19 \text{ см}^4$		
Створка Z57 INTELIO 80 <b>3</b>	 35,5 x 28 x 2,0 1244546 $I_x = 2,2 \text{ см}^4$	 35 x 28 x 1,5 1244506 $I_x = 2,5 \text{ см}^4$	 35 x 28 x 1,5 1244516 $I_x = 2,7 \text{ см}^4$	 35 x 28 x 2 1244526 $I_x = 3,4 \text{ см}^4$	 35 x 28 x 2 1244536 $I_x = 5 \text{ см}^4$	
Створка Z/T дверная INTELIO 80 <b>3</b>	 50 x 40 x 2 1251886 $I_x = 12 \text{ см}^4$	 41 x 63,5 x 2,5 1241776 $I_x = 14,5 \text{ см}^4$				

## Травесы для рольставней № 1 (арт. 1561700) и №2 (арт. 1533180)

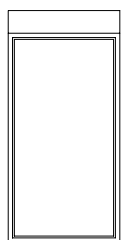
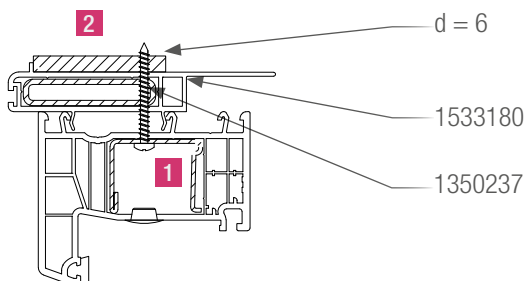
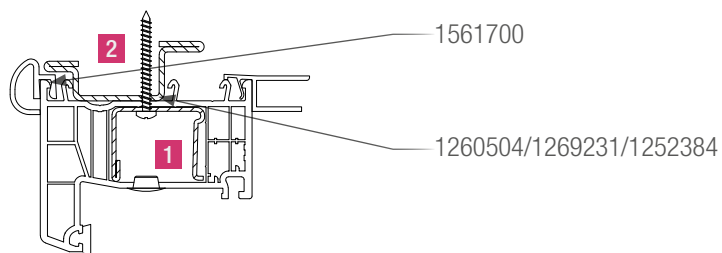

Рольставни на элементе с глухим остеклением,  
без стыка створки по всей длине соединения:

$$l_{x \text{ общ.}} = l_x \text{ коробка } \mathbf{1} + l_x \text{ усиление } \mathbf{2}$$

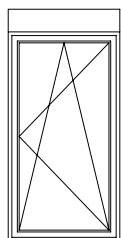

Рольставни на элементе со створкой,  
со стыком створки по всей длине соединения:



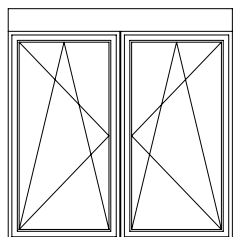















$$l_{x \text{ общ.}} = l_x \text{ коробка } \mathbf{1} + l_x \text{ усиление } \mathbf{2}$$

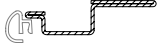

Рольставни на элементе с несколькими створками,  
со стыком створок по всей длине соединения:

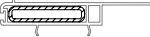
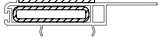
$$l_{x \text{ общ.}} = l_x \text{ коробка } \mathbf{1} + l_x \text{ усиление } \mathbf{2}$$

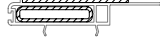
Траверсы для рольставней № 1 (арт. 1561700) и №2 (арт. 1533180)

Профиль	Армирование					
Коробка 58 INTELIO 80 1 	 35 x 20 x 1,5 1245536 $I_x = 2,0 \text{ см}^4$	 35 x 20 x 1,5 1239583 $I_x = 2,3 \text{ см}^4$	 35 x 20 x 1,5 1261831 $I_x = 2,5 \text{ см}^4$	 35 x 20 x 2,0 1261709 $I_x = 2,9 \text{ см}^4$	 35 x 20 x 2,0 1261841 $I_x = 3,1 \text{ см}^4$	 35 x 20 x 2,5 1245526 $I_x = 4,2 \text{ см}^4$
Коробка 65 INTELIO 80 1 	 35 x 28 x 1,5 1244506 $I_x = 2,5 \text{ см}^4$	 35 x 28 x 1,5 1244516 $I_x = 2,7 \text{ см}^4$	 35 x 28 x 1,5 1237091 $I_x = 2,8 \text{ см}^4$	 35 x 28 x 2 1249934 $I_x = 3,4 \text{ см}^4$	 35 x 28 x 2 1244526 $I_x = 3,5 \text{ см}^4$	 35 x 28 x 2 1244536 $I_x = 5 \text{ см}^4$
Траверса для рольставней № 1, 1561700 2 	 60,5 x 22,5 x 2 1260504 $I_x = 7,9 \text{ см}^4$	 86,5 x 22,5 x 2 1269231 $I_x = 20,9 \text{ см}^4$	 100 x 6 1252384 $I_x = 50 \text{ см}^4$			
Траверса для рольставней № 2, 1533180 2 	 50 x 10 x 2 1350237 $I_x = 5 \text{ см}^4$	 + 50 x 6 1221728 $I_x = 11,3 \text{ см}^4$	 + 60 x 6 1250067 $I_x = 15,8 \text{ см}^4$	 + 70 x 6 1260138 $I_x = 22,2 \text{ см}^4$	 + 80 x 6 1230049 $I_x = 30,6 \text{ см}^4$	

Наши практические устные и письменные технические консультации основываются на опыте и проводятся с полным знанием дела, но, тем не менее, не являются обязательными к выполнению указаниями. Находящиеся вне нашего влияния различные условия производства и эксплуатации исключают какие-либо претензии по нашим рекомендациям. Рекомендуется проверить, насколько пригоден для предусмотренного Вами использования продукт REHAU. Применение и использование, а также переработка продукта происходят вне нашего контроля и поэтому всецело попадают под Вашу ответственность.

В случае возникновения вопроса об ответственности возмещение ущерба распространяется только на стоимость поставленного нами и использованного Вами товара. Наши гарантии распространяются на стабильное качество нашего продукта, выпускаемого согласно нашей спецификации и в соответствии с нашими общими условиями поставки и оплаты. Авторские права на документ защищены. Права, особенно на перевод, перепечатку, снятие копий, радиопередачи, воспроизведение на фотомеханических или других подобных средствах, а также сохранение на носителях данных, защищены.

**REHAU В РЕГИОНЕ „ЕВРАЗИЯ“:**

contact-rus@rehau.com

**РОССИЯ:** Москва +8 800 5553355, Санкт-Петербург +7 812 3266207, Ростов-на-Дону +7 863 2978444, Краснодар +7 861 2125477, Екатеринбург +7 343 2535305, Нижний Новгород +7 831 4678078, Хабаровск +7 421 2475797, Новосибирск +7 383 2000353, Самара +7 8462 698027, Воронеж +7 4732 611858, Красноярск +7 3912 625707, Иркутск +7 914 8868694, Пятигорск +7 926 2706901, Симферополь +7 978 7586683.

**БЕЛОРУССИЯ:** Минск +375 172 450209.

**КАЗАХСТАН:** Алматы +7 727 3131363.

**ГРУЗИЯ:** Тбилиси +995 32 2559909.

**АЗЕРБАЙДЖАН:** Баку +994 503220531.

© 000 „PEXAU“  
115088 Москва  
ул. Нагорная, 3А  
www.rehau.ru

Возможны технические изменения  
797620RU 04.2022